

IMPROVE YOUR DAY!

Polyfúzní svářečka na plastové trubky / CZ
Polyfúzna zvaračka na plastové rúrky / SK
Műanyagcső hegesztő gép / HU



CE

Původní návod k použití
Preklad pôvodného návodu na použitie
Az eredeti használati utasítás fordítása

Úvod

Vážený zákazníku,

děkujeme za důvěru, kterou jste projevíli značce Extol zakoupením tohoto výrobku.

Výrobek byl podroben zevrubným testům spolehlivosti, bezpečnosti a kvality předepsaných normami a předpisy Evropské unie.

S jakýmkoli dotazy se obraťte na naše zákaznické a poradenské centrum:

www.extol.cz

Fax: +420 225 277 400 Tel.: +420 222 745 130

Výrobce: Madal Bal a. s., Průmyslová zóna Příluky 244, 76001 Zlín, Česká republika

Datum vydání: 16. 5. 2014

I. Technické údaje

| | |
|--|--------------------|
| Objednávací číslo | 419312 |
| Napájecí napětí/frekvence | 220 až 240 V~50 Hz |
| Příkon | 800 W |
| Rozsah teploty * | 0 až 300 °C |
| Nahřívací nástavce jako příslušenství | ø 20, 25 a 32 mm |
| Průměr použitelných nástavců | 16-63 mm |
| Povrchová úprava nástavců | teflon |
| Doba nahřívání na nastavenou teplotu * | do 5 minut |
| Třída izolace | I |
| Hmotnost (bez kabelu a příslušenství) | 0,7 kg |
| Krytí | IP 24 |

*) Maximální teplota a doba nahřívání na nastavenou teplotu se může lišit v závislosti na teplotě okolí.

| Určeno pro materiály | Zkratka materiálu |
|---------------------------------|-------------------|
| Homopolymer propylenu | PP-H |
| Blokový kopolymer polypropylenu | PP-B |
| Random kopolymer polypropylenu | PP-R |
| Polyethylen | PE |

Tabulka 1

II. Náhradní příslušenství

• Na polyfúzní svářečku lze nainstalovat nahřívací nástavce s následujícími průměry a jejich objednávacími čísly.

| Objednávací číslo | Průměr |
|-------------------|--------|
| 8897210A | 16 mm |
| 8897210B | 20 mm |
| 8897210C | 25 mm |
| 8897210D | 32 mm |



Tabulka 2

III. Charakteristika

Polyfúzní svářečka Extol Craft 419312 je určena k nahřívání konců termoplastických trubek a tvarovek za účelem jejich pevného spojení. Svářečka nalézá uplatnění při provádění drobných instalatérských činností v domácnosti jako je např. zřizování nových rozvodů vody, výměny částí potrubí apod.

IV. Součásti a ovládací prvky

Obr.1, pozice-popis

1. Přívodní kabel
2. Regulátor teploty
3. Štítek s technickými údaji
4. Stojánek
5. Topné těleso
6. Oboustranný nahřívací nástavec
7. Kontrolky procesu vyhřívání a vyhřátí
8. Rukojeť

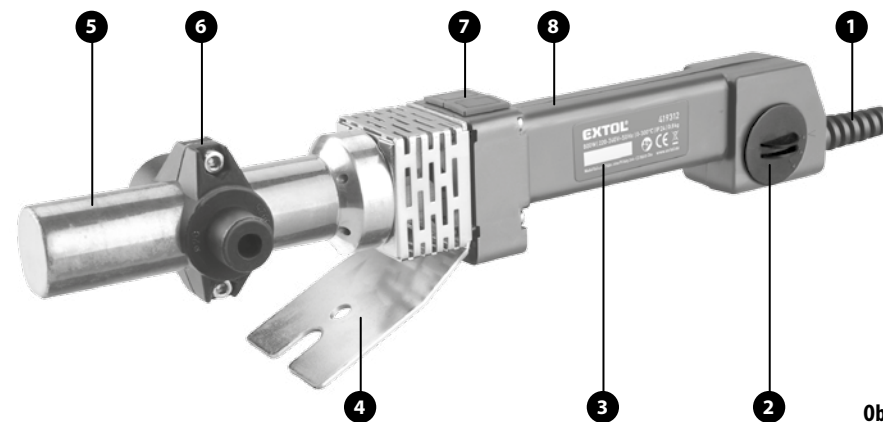

Obr. 1

V. Příprava svařovaného materiálu

- Přečtěte si celý návod k použití. Výrobce nenese odpovědnost za případné škody či zranění vzniklá nedodržáním pokynů v tomto návodu. Pokud výrobek komukoli půjčujete nebo prodáváte, přiložte k němu i tento návod k použití.
- Polyfúzní svářečkou je možné nahřívat pouze trubky, které jsou vyrobeny z termoplastických materiálů uvedených v tabulce 1. Jiný typ plastů nelze nahříváním vytvarovat do požadovaného tvaru.

POSTUP

1. K průměru trubky/tvarovky zvolte nahřívací nástavec s odpovídajícím průměrem.

- Průměr a materiál trubky či tvarovky zjistíte z údajů, které jsou na ní vyraženy, viz obr.2.

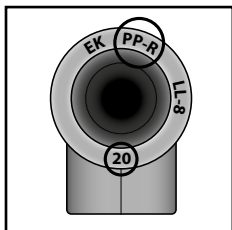

Obr. 2

- Pro kvalitní spojení trubek je nutné, aby trubka/tvarovka byla nahřívána pouze odpovídající velikostí nástavce.
- Spojíte trubky/tvarovky, které jsou vyrobeny ze stejného materiálu z důvodu stejných fyzikálních vlastností daného materiálu.

2. Oměřte požadovanou délku trubky a trubku ustříhnete nůžkami na plastové trubky nebo pilkou na železo.



Obr. 3

3. Konce trubek (tvarovek), které budou natavovány zahladte brusným papírem a vnější okraje konce trubky zbruste např. pilníkem na úhel 30-45°.

- ➔ Rovněž doporučujeme brusným papírem obrousit část povrchu, který bude natavován, protože se tím odstraní zoxidovaná vrstva, která má nepříznivý vliv na kvalitu sváru.

4. Doporučujeme označit na trubce délku zasunutí konce trubky do tvarovky podle hloubky navařovací objímky tvarovky.

- Přitom je třeba brát v úvahu, že konec trubky nesmí být dotlačen až k dorazu v objímce tvarovky, neboť by zde měla zůstat mezera min. 1 mm na shrnutý materiál.

5. Konce trubek zbavte mechanických nečistot a je třeba je odmastit např. acetonem.

VI. Příprava polyfúzní svářečky k použití

⚠ UPOZORNĚNÍ

- Před jakoukoli činností prováděnou na svářečce svářečku odpojte od zdroje el. proudu.

1. Svářečku postavte na stojánek (viz. obr.1) a na topné těleso svářečky nasadte topný nástavec s požadovaným průměrem. Nástavec na obou stranách připevněte přiloženými šrouby (viz. obr.4).

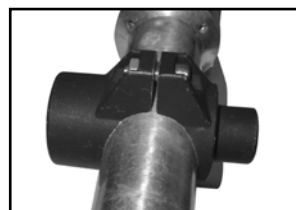

Obr. 4

2. Svářečku postavte na bezpečné místo mimo dosah dětí, neinformovaných osob, zvířat, hořlavých a výbušných materiálů.

3. Zkontrolujte, zda hodnota napětí uvedená na štítku s technickými údaji odpovídá hodnotě napětí v zásuvce.

4. Vidlici přívodního kabelu zasuňte do zásuvky s el. napětím, která je vybavena ochranným kolíkem a jističem, protože spotřebič má třídu izolace I.

5. Regulátorem teploty nastavte teplotní stupeň 1-3.

Teplota jednotlivých teplotních stupňů regulátoru je uvedena v následující tabulce. Teplotu lze ověřit např. bezdotykovým teploměrem. Výsledná teplota závisí na teplotě okolí. V chladném prostředí může být teplota topného tělesa/nahřívacího nástavce nižší než je uvedena v tabulce.

| Teplotní stupeň | Teplota |
|-----------------|---------|
| 1 | 260° |
| 2 | 280° |
| 3 | 300° |

Tabulka 2

6. Po připojení polyfúzní svářečky k napětí dojde k vyhřívání topného tělesa. Jakmile je topné těleso vyhříváno na nastavenou teplotu, rozsvítí se červená kontrolka.

VII. Sváření polyfúzní svářečkou

PRINCIP

- ➔ Polyfúzní sváření spočívá v nahřátí vnějšího povrchu konce termoplastické trubky vnitřkem nahřívacího nástavce a vnitřního povrchu druhého konce trubky nebo tvarovky trnem nahřívacího nástavce. Po jejich natavení se obě části zasunou do sebe, čímž po vychladnutí dojde k jejich vzájemnému pevnému spojení, viz. obr.5.

POPIS SOUČÁSTÍ

- Část nahřívacího nástavce s výstupkem pro natavení vnitřního povrchu konce trubky.
- Topné těleso.
- Část nahřívacího nástavce s otvorem pro natavení vnějšího povrchu.

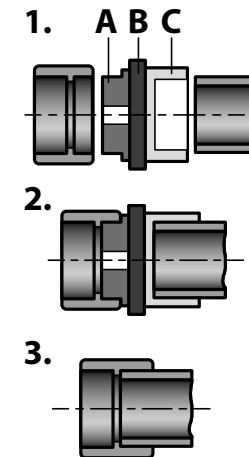

POSTUP

- Nasunutí konců trubek na nahřívací nástavec.
- Natavování konců trubek.
- Zasunutí konců trubek do sebe.

Princip polyfúzního spojení trubek

Obr. 5

POSTUP SVÁŘENÍ

- Doporučujeme provést nejprve zkušební spojení trubek.

1. Po nahřátí nástavec očistěte textilii bez obsahu syntetických vláken.

2. Nejprve nasuňte v ose na nahřátý trn nástavce tvarovku, která má silnější stěnu a prohřívá se déle než trubka.

Zkontrolujte, zda tvarovka dosedá po celém svém obvodu na trn a neviklá se. Pokud nedosedá či se viklá, tvarovku nahraďte za jinou, protože jinak se nebude prohřívát rovnoměrně a povede to ke špatnému sváru.

➔ Poté zasuněte do otvoru nahřívacího nástavce trubku. Rovněž je důležité, aby k nástavci přiléhala celým svým obvodem z výše popsaných důvodů.

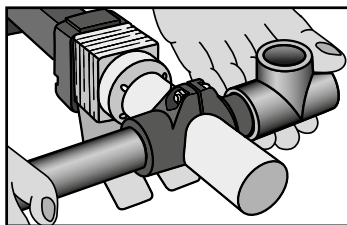

Obr. 6

3. Obě části zahříváte po dobu uvedenou v tabulce 4.

Doba prohřívání se měří od doby, kdy jsou tvarovka a trubka nasunuty v celé označené délce na nahřívací nástavec.

Pokud nejde tvarovku a trubku na nástavce dobře zasunout, mírně jimi pootáčejte, než jsou zasunuty v požadované délce.

Během prohřívání nesmí dojít k jejich pootáčení, jinak by došlo ke shrnování materiálu.

| Průměr trubky/tvarovky (mm) | Doba nahřívání (s) | Hloubka tavení (mm) | Čas chlazení |
|-----------------------------|--------------------|---------------------|--------------|
| 16 | 5 | 13 | 4 |
| 20 | 5 | 14 | 4 |
| 25 | 7 | 16 | 6 |
| 32 | 8 | 20 | 4 |

Tabulka 4

⚠ UPOZORNĚNÍ

- Pokud je okolní teplota nižší než 5°C, je potřeba dobu ohřevu prodloužit o polovinu.

4. Po uplynutí nahřívací doby vyjměte trubku a tvarovku z nahřívacích nástavců a ihned je spojte tak, že trubku pomalu mírným stejnoměrným tlakem v ose zasunete bez pootáčení do objímky tvarovky až po vyznačenou hloubku zasunutí.

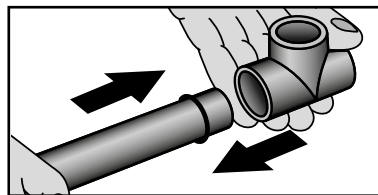

Obr. 7

➔ Zkontrolujte, zda trubka a tvarovka jsou vzájemně spojeny v přímce.

⚠ UPOZORNĚNÍ

- Ve sloupci „Čas chlazení“ v tabulce 4 je uveden čas od sejmutí trubky a tvarovky z nástavců po jejich vzájemném zasunutí. Po překročení uvedené doby hrozí nebezpečí zchlazení natavené vrstvy a vytvoření nekvalitního spoje.
- Zajistěte, aby čerstvý spoj byl po dobu 20–30 sekund fixován, nebo bez postranního pohybu vyvíjejte na obě zasunuté části mírný protitlak v ose (viz. obr. 8), než dojde k částečnému zchlazení spoje, tím bude znemožněno vysunutí trubky z tvarovky, případně změně polohy vůči sobě.

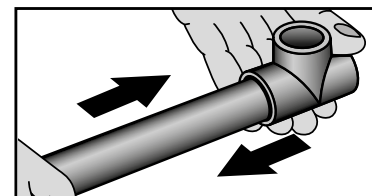

Obr. 8

⚠ UPOZORNĚNÍ

- Spojené trubky lze použít (napustit vodou) až po dvou hodinách od jejich zasunutí!

VIII. Bezpečnostní pokyny pro polyfúzní svářečku

- Před připojením svářečky ke zdroji el. proudu a při jejím používání ji vždy nasuňte na stojánek, jinak hrozí nebezpečí vzniku požáru v důsledku kontaktu horkého topného tělesa s okolními předměty.
- Udržujte přívodní kabel v dostatečné vzdálenosti od horkých povrchů.
- Se svářečkou pracujte na nehořlavém podkladu a nepoužívejte ji v prostředí s nebezpečím výbuchu.
- Při práci používejte ochranné brýle, vhodný ochranný respirátor pro ochranu před nebezpečnými výparry při zahřívání plastů a vhodné rukavice pro ochranu před popálením.
- Při práci se svářečkou zajistěte dostatečné větrání, neboť při zahřívání plastů dochází ke vzniku škodlivých výparů.
- Norma EN 60335 vyžaduje, aby v návodu pro výrobky určené pro domácnost bylo uvedeno následující sdělení: „Tento spotřebič mohou používat děti ve věku 8 let a starší, pokud jsou pod dozorem nebo pokud byly poučeny o používání spotřebiče bezpečným způsobem a rozumí případným nebezpečím. Čištění a údržbu prováděnou uživatelem nesmějí děti provádět, pokud nejsou starší 8 let a pod dozorem. Udržujte spotřebič a jeho přívod mimo dosah dětí mladších 8 let. Spotřebič mohou používat osoby se sníženými fyzickými, smyslovými či mentálními schopnostmi nebo nedostatkem zkušeností a znalostí, pokud jsou pod dozorem nebo byly poučeny o používání spotřebiče bezpečným způsobem a rozumí případným nebezpečím. Děti si se spotřebičem nesmějí hrát.“ Necháváme však na rozumném zvážení rodičů či dohlížejících zodpovědných osob, zda nechají své děti a výše zmíněné osoby tento výrobek používat.

- Polyfúzní svářečka je během používání i dlouho poté velmi horká. Dbejte proto, aby nedošlo k pádu horkého přístroje v důsledku zakopnutí o přívodní kabel či zavadění o přístroj.
- Horký přístroj nenechávejte bez dozoru. Zamezte přístupu dětí, zvířat a neinformovaných osob.

IX. Všeobecné bezpečnostní pokyny

Tento „Návod k použití“ udržujte v dobrém stavu a ponechávejte jej uložen u výrobku, aby se s ním, v případě potřeby, mohla obsluha výrobku opětovně seznámit. Pokud výrobek komukoli půjčujete nebo jej prodáváte, nikdy k němu nezapomeňte přiložit též kompletní návod k použití.

Toto Upozornění se používá v celé příručce:

⚠ UPOZORNĚNÍ!

Toto upozornění se používá pro pokyny, jejichž neposlechnutí může vést k úrazu elektrickým proudem, ke vzniku požáru a/nebo k vážnému zranění osob

⚠ VÝSTRAHA!

Přečtěte si všechny pokyny. Nedodržení veškerých následujících pokynů může vést k úrazu elektrickým proudem, ke vzniku požáru a/nebo k vážnému zranění osob. Dále může používaní, které je v rozporu s tímto návodem, zapříčinit ztrátu záruky na výrobek. Výrazem „elektrické nářadí“ ve všech dále uvedených výstražných pokynech je myšleno jak elektrické nářadí napájené (pohyblivým přívodem) ze sítě, tak nářadí napájené z baterií (bez pohyblivého přívodu).

Zapamatujte si a uschovejte tyto pokyny!

1) PRACOVNÍ PROSTŘEDÍ

- Udržujte pracoviště v čistotě a dobře osvětlené. Nepořádek a tmavá místa na pracovišti bývají příčinou nehod.
- Nepoužívejte elektrické nářadí v prostředí s nebezpečím výbuchu, kde se vyskytují hořlavé kapaliny, plyny nebo prach. V elektrickém nářadí vznikají jiskry, které mohou zapálit prach nebo výparry.
- Při používání elektrického nářadí zamezte přístupu dětí a dalších osob. Budete-li vyrušováni, můžete ztratit kontrolu nad prováděnou činností.

2) ELEKTRICKÁ BEZPEČNOST

- Vidlice pohyblivého přívodu elektrického nářadí musí

odpovídat síťové zásuvce. Nikdy jakýmkoliv způsobem neupravujte vidlici. S nářadím, které má ochranné spojení se zemí, nikdy nepoužívejte žádné zásuvkové adaptéry. Vidlice, které nejsou znehodnoceny úpravami, a odpovídající zásuvky omezí nebezpečí úrazu elektrickým proudem.

b) Vyvarujte se dotyku těla s uzemněnými předměty, jako např. potrubí, tělesa ústředního topení, sporáky a chladničky. Nebezpečí úrazu elektrickým proudem je větší, je-li vaše tělo spojeno se zemí.

c) Nevystavujte elektrické nářadí dešti, vlhku nebo mokru. Vnikne-li do elektrického nářadí voda, zvyšuje se nebezpečí úrazu elektrickým proudem.

d) Nepoužívejte pohyblivý přívod k jiným účelům.

Nikdy nenoste a netahejte elektrické nářadí za přívod ani nevytrhávejte vidlici ze zásuvky tahem za přívod. Chraňte přívod před horkem, mastnotou, ostrými hranami a pohybujícími se částmi. Poškozené nebo zamotané přívody zvyšují nebezpečí úrazu elektrickým proudem.

e) Je-li elektrické nářadí používáno venku, používejte prodlužovací přívod vhodný pro venkovní použití. Používání prodlužovacího přívodu pro venkovní použití omezuje nebezpečí úrazu elektrickým proudem.

f) Používáte-li elektrické nářadí ve vlhkých prostorech, používejte napájení chráněné proudovým chráničem (RCD). Používání RCD omezuje nebezpečí úrazu elektrickým proudem.

3) BEZPEČNOST OSOB

a) Při používání elektrického nářadí buďte pozorní, věnujte pozornost tomu, co právě děláte, soustřeďte se a střízlivě uvažujte. Nepracujte s elektrickým nářadím, jste-li unaveni nebo jste-li pod vlivem drog, alkoholu nebo léků. Chvilková nepozornost při používání elektrického nářadí může vést k vážnému poranění osob.

b) Používejte ochranné pomůcky. Vždy používejte ochranu očí. Ochranné pomůcky jako např. respirátor, bezpečnostní obuv s protiskluzovou úpravou, tvrdá pokrývka hlavy nebo ochrana sluchu, používané v souladu s podmínkami práce, snižují nebezpečí poranění osob.

c) Vyvarujte se neúmyslného spuštění. Ujistěte se, zda je spínač při zapojování vidlice do zásuvky vypnutý. Přenášení nářadí s prstem na spínači nebo zapojování vidlice nářadí se zapnutým spínačem může být příčinou nehod.

d) Před zapnutím nářadí odstraňte všechny seřizovací nástroje nebo klíče. Seřizovací nástroj nebo klíč, který ponecháte připevněn k otáčející se části elektrického nářadí, může být příčinou poranění osob.

e) Pracujte jen tam, kam bezpečně dosáhnete. Vždy udržujte stabilní postoj a rovnováhu. Budete tak lépe ovládat elektrické nářadí v nepředvídaných situacích.

f) Oblékejte se vhodným způsobem. Nepoužívejte volné oděvy ani šperky. Dbejte, aby vaše vlasy, oděv a rukavice byly dostatečně daleko od pohybujících se částí. Volné oděvy, šperky a dlouhé vlasy mohou být zachyceny pohybujícími se částmi.

g) Jsou-li k dispozici prostředky pro připojení zařízení k odsávání a sběru prachu, zajistěte, aby taková zařízení byla připojena a správně používána. Použití těchto zařízení může omezit nebezpečí způsobená vznikajícím prachem.

4) POUŽÍVÁNÍ ELEKTRICKÉHO NÁŘADÍ A PÉČE O NĚ

a) Nepřetěžujte elektrické nářadí. Používejte správné nářadí, které je určené pro prováděnou práci. Správné elektrické nářadí bude lépe a bezpečněji vykonávat práci, pro kterou bylo konstruováno.

b) Nepoužívejte elektrické nářadí, které nelze zapnout a vypnout spínačem. Jakékoliv elektrické nářadí, které nelze ovládat spínačem, je nebezpečné a musí být opraveno.

c) Odpojte nářadí vytažením vidlice ze síťové zásuvky před jakýmkoliv seřizováním, výměnou příslušenství nebo před uložením nepoužívaného elektrického nářadí. Tato preventivní bezpečnostní opatření omezují nebezpečí nahodilého spuštění elektrického nářadí.

d) Nepoužívané elektrické nářadí ukládejte mimo dosahu dětí a nedovoďte osobám, které nebyly seznámeny s elektrickým nářadím nebo s těmito pokyny, aby nářadí používaly. Elektrické nářadí je v rukou nezkušených uživatelů nebezpečné.

e) Udržujte elektrické nářadí. Kontrolujte seřízení pohybujících se částí a jejich pohyblivost, soustřeďte se na praskliny, zlomené součásti a jakékoliv další okolnosti, které mohou ohrozit funkci elektrického nářadí. Je-li nářadí poškozeno, před dalším používáním zajistěte jeho opravu. Mnoho nehod je způsobeno nedostatečně udržovaným elektrickým nářadím.

f) Rezací nástroje udržujte ostré a čisté. Správně udržované a naostřené rezací nástroje s menší pravděpodobností zachytí za materiál nebo se zablokují a práce s nimi se snáze kontroluje.

g) Elektrické nářadí, příslušenství, pracovní nástroje atd. používejte v souladu s těmito pokyny a takovým způsobem, jaký byl předepsán pro konkrétní elektrické nářadí, a to s ohledem na dané podmínky práce a druh prováděné práce. Používání elektrického nářadí k provádění jiných činností, než pro jaké bylo určeno, může vést k nebezpečným situacím.

5) SERVIS

Opravy vašeho elektrického nářadí svěřte kvalifikované osobě, které bude používat identické náhradní díly. Tímto způsobem bude zajištěna stejná úroveň bezpečnosti elektrického nářadí jako před opravou.

X. Odkazy na štítek a piktogramy



| | |
|---|---|
|  | Před použitím si přečtěte návod k použití |
|  | Odpovídá požadavkům EU |
|  | Nepoužitelný výrobek nevyhazujte do směsného odpadu, ale odevzdejte jej k ekologické likvidaci. |
|  | Vyjadřuje rok a měsíc výroby a číslo výrobní série. |

XI. Údržba a čištění

- Před jakoukoli údržbou odpojte svářečku od přívodu el. proudu a nechte ji vychladnout.
- Znečištění nahřívacích nástavců od plastických hmot odstraňte až po jejich nahřátí pomocí textilie bez syntetických vláken.

UPOZORNĚNÍ

- Nahřívací nástavce mají povrchovou teflonovou úpravu, aby na nich nedocházelo k ulpívání materiálu. K čištění nepoužívejte ostré předměty, jinak by došlo k poškození této teflonové vrstvy.

- V případě reklamace se obraťte na prodejce, u kterého jste výrobek zakoupili nebo na autorizovaný servis značky Extol (servisní místa naleznete na webových stránkách v úvodu návodu).

- Z bezpečnostních důvodů a pro právo na uplatnění reklamace smí být pro opravu použity výhradně originální díly výrobce a výrobek opravuje pouze autorizovaný servis značky Extol.

XII. Skladování

Vychladlý přístroj uložte na bezpečné suché místo mimo dosah dětí.

XIII. Likvidace odpadu



Výrobek obsahuje elektronické součásti, a proto podle evropské směrnice 2012/19 EU nesmí být vyhozen do směsného odpadu, ale musí být odevzdán na příslušných sběrných místech k ekologické likvidaci. Informace o sběrných místech obdržíte na obecním úřadě.

XIV. Záruční lhůta a podmínky

ODPOVĚDNOST ZA VADY (ZÁRUKA)

Dne 1.1.2014 vstoupil v účinnost zákon č. 89/2012 Sb. ze dne 3. února 2012 a k tomuto datu se ruší zákony 40/1964 Sb.; 513/1991 Sb. a 59/1998 Sb. ve znění pozdějších předpisů. Firma Madal Bal a.s. v souladu s tímto zákonem přebírá odpovědnost za vady na Vámi zakoupený výrobek po dobu 2 let od data prodeje. Uplatnění nároku na bezplatnou záruční opravu se řídí zákonem č. 89/2012 Sb. Při splnění níže uvedených obchodních podmínek, které jsou v souladu s tímto zákonem, Vám výrobek bezplatně opraví smluvní servis firmy Madal Bal, a.s.

ZÁRUČNÍ PODMÍNKY

- 1) Prodávající je povinen spotřebiteli zboží předvést (pokud to jeho povaha umožňuje) a vystavit doklad o koupi v souladu se zákonem. Všechny údaje v dokladu o koupi musí být vypsány nesmazatelným způsobem v okamžiku prodeje zboží.
- 2) Již při výběru zboží pečlivě zvažte, jaké funkce a činnosti od výrobku požadujete. To, že výrobek nevyhovuje Vaším pozdějším technickým nárokům, není důvodem k jeho reklamaci.
- 3) Při uplatnění nároku na bezplatnou opravu musí být zboží předáno s řádným dokladem o koupi.
- 4) Pro přijetí zboží k reklamaci by mělo být pokud možno očištěno a zabaleno tak, aby při přepravě nedošlo k poškození (nejlépe v originálním obalu). V zájmu přesné diagnostiky závady a jejího dokonalého odstranění spolu s výrobkem zašlete i jeho originální příslušenství.
- 5) Servis nenese odpovědnost za zboží poškozené přepravcem.
- 6) Servis dále nenese odpovědnost za zaslání příslušenství, které není součástí základního vybavení výrobku. Výjimkou jsou případy, kdy příslušenství nelze odstranit z důvodu vady výrobku.
- 7) Odpovědnost za vady („záruka“) se vztahuje na skryté a viditelné vady výrobku.
- 8) Záruční opravu je oprávněn vykonávat výhradně autorizovaný servis značky Extol.
- 9) Výrobce odpovídá za to, že výrobek bude mít po celou dobu odpovědnosti za vady vlastnosti a parametry uvedené v technických údajích, při dodržení návodu k použití.

- 10) Nárok na bezplatnou opravu zaniká, jestliže:
 - a) výrobek nebyl používán a udržován podle návodu k obsluze.
 - b) byl proveden jakýkoliv zásah do konstrukce stroje bez předchozího písemného povolení vydaného firmou Madal Bal a.s. nebo autorizovaným servisem značky Extol.
 - c) výrobek byl používán v jiných podmínkách nebo k jiným účelům, než ke kterým je určen.
 - d) byla některá část výrobku nahrazena neoriginální součástí.
 - e) k poškození výrobku nebo k nadměrnému opotřebení došlo vinou nedostatečné údržby.
 - f) výrobek havaroval, byl poškozen vyšší mocí či nedbalostí uživatele.
 - g) škody vzniklé působením vnějších mechanických, teplotních či chemických vlivů.
 - h) vady byly způsobeny nevhodným skladováním, či manipulací s výrobkem.
 - i) výrobek byl používán (pro daný typ výrobku) v agresivním prostředí např. prášném, vlhkém.
 - j) výrobek byl použit nad rámec přípustného zatížení.
 - k) bylo provedeno jakékoliv falšování dokladu o koupi či reklamační zprávy.
- 11) Odpovědnost za vady se nevztahuje na běžné opotřebení výrobku nebo na použití výrobku k jiným účelům, než ke kterým je určen.
- 12) Odpovědnost za vady se nevztahuje na opotřebení výrobku, které je přirozené v důsledku jeho běžného používání, např. obroušení brusných kotoučů, nižší kapacita akumulátoru po dlouhodobém používání apod.
- 13) Poskytnutím záruky nejsou dotčena práva kupujícího, která se ke koupi věci váží podle zvláštních právních předpisů.
- 14) Nelze uplatňovat nárok na bezplatnou opravu vady, na kterou již byla prodávajícím poskytnuta sleva. Pokud si spotřebitel výrobek svépomocí opraví, pak výrobce ani prodávající nenese odpovědnost za případné poškození výrobku či újmu na zdraví v důsledku neodborné opravy či použití neoriginálních náhradních dílů.

ZÁRUČNÍ A POZÁRUČNÍ SERVIS

Pro uplatnění práva na záruční opravu zboží se obraťte na obchodníka, kde jste zboží zakoupili.

Pro pozáruční opravu se můžete také obrátit na náš autorizovaný servis.

Nejbližší servisní místa naleznete na www.extol.cz. V případě dotazů Vám poradíme na zákaznické lince **222 745 130**.

ES Prohlášení o shodě

Madal Bal a.s. • Lazy IV/3356, 760 01 Zlín • IČO: 49433717

prohlašuje,

že následně označené zařízení na základě své koncepce a konstrukce, stejně jako na trh uvedené provedení, odpovídá příslušným bezpečnostním požadavkům Evropské unie. Při námi neodsouhlasených změnách zařízení ztrácí toto prohlášení svou platnost.

Extol Craft
Polyfúzní svářečka 419312

byla navržena a vyrobena ve shodě s následujícími normami:

EN 55014-1+A1+A2, EN 61000-3-2+A1+A2, EN 61000-3-3+A1+A2,
EN 55014-2+A1+A2, EN 60335-2-45+A1, EN 60335-1, EN 62321

a následujícími předpisy:

2006/95 EC
2004/108 EC
2011/65 EU

ve Zlíně 16. 5. 2014



Martin Šenkýř
člen představenstva a.s.

Úvod

Vážený zákazník,

ďakujeme za dôveru, ktorú ste prejavili značke Extol zakúpením tohoto výrobku.

Výrobok bol podrobený testom spoľahlivosti, bezpečnosti a kvality predpísaných normami a predpismi Európskej únie.

Pokiaľ budete mať akékoľvek otázky, obráťte sa na naše poradenské centrum pre zákazníkov:

www.extol.sk

Fax: +421 2 212 920 91 Tel.: +421 2 212 920 70

Výrobca: Madal Bal a. s., Průmyslová zóna Příluky 244, 76001 Zlín, Česká republika

Dátum vydania: 16. 5. 2014

I. Technické údaje

| | |
|---|--------------------|
| Objednávacie číslo | 419312 |
| Napájacie napätie/frekvencia | 220 až 240 V~50 Hz |
| Príkon | 800 W |
| Rozsah teploty * | 0 až 300 °C |
| Vyhrievacie nadstavce ako príslušenstvo | ø 20, 25 a 32 mm |
| Priemer použiteľných nadstavcov | 16-63 mm |
| Povrchová úprava nadstavcov | teflon |
| Doba nahrievania na nastavenú teplotu | do 5 minút *) |
| Trieda izolácie | I |
| Hmotnosť (bez kábla a príslušenstva) | 0,7 kg |
| Krytie | IP 24 |

*) Maximálna teplota a doba ohrievania na nastavenú teplotu sa môže líšiť v závislosti od teploty okolia.

| Určené pre materiály | Skratka materiálu |
|---------------------------------|-------------------|
| Homopolymér propylénu | PP-H |
| Blokový kopolymér polypropylénu | PP-B |
| Random kopolymér polypropylénu | PP-R |
| Polyethylén | PE |

Tabuľka 1

II. Náhradné príslušenstvo

- Na polyfúznú zváračku môžete nainštalovať vyhrievacie nadstavce s nasledujúcimi priermi a ich objednávacími číslami.

| Objednávacie číslo | Priemer |
|--------------------|---------|
| 8897210A | 16 mm |
| 8897210B | 20 mm |
| 8897210C | 25 mm |
| 8897210D | 32 mm |



Tabuľka 2

III. Charakteristika

Polyfúzna zváračka Extol Craft 419312 je určená na zahrievanie koncov termoplastických rúrok a tvaroviek za účelom ich pevného spojenia. Zváračka nachádza uplatnenie pri vykonávaní drobných inštalátorských činností v domácnosti ako je napr. zariaďovanie nových rozvodov vody, výmeny častí potrubia apod.

IV. Súčasti a ovládacie prvky

Obr.1, pozícia-popis

1. Prívodný kábel
2. Regulátor teploty
3. Štítok s technickými údajmi
4. Stojan
5. Vyhrievacie teleso
6. Obojstranný vyhrievací nadstavec
7. Kontrolky procesu vyhrievania a vyhriatia
8. Rukoväť

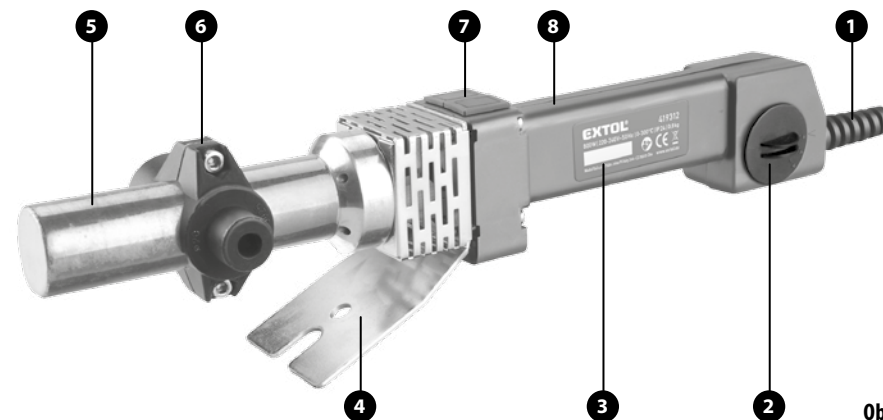

Obr. 1

V. Príprava zväracieho materiálu

- Prečítajte si celý návod na použitie. Výrobca nenesie zodpovednosť za prípadné škody alebo zranenia, ktoré vzniknú nedodržaním pokynov v tomto návode. Ak náradie niekomu požičiavate alebo predávate, priložte k nemu aj tento návod na použitie.
- Polyfúznou zväračkou je možné zahrievať iba rúrky, ktoré sú vyrobené z termoplastických materiálov uvedených v tabuľke 1. Iný typ plastov nie je možné ohriatím vytvárať do požadovaného tvaru.

POSTUP

1. K priemeru rúrky/tvarovky zvolte vyhrievací nadstavec so zodpovedajúcim priemerom.

- Priemer a materiál rúrky alebo tvarovky zistíte z údajov, ktoré sú na nej vyobrazené, pozri obr. 2.

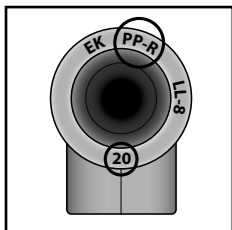

Obr. 2

- Pre kvalitné spojenie rúrok je nutné, aby bola rúrka/tvarovka vyhrievaná iba zodpovedajúcou veľkosťou nadstavca.
- Spájajte rúrky/tvarovky, ktoré sú vyrobené z rovnakého materiálu z dôvodu rovnakých fyzikálnych vlastností daného materiálu.

2. Odmerajte požadovanú dĺžku rúrky a rúrku odstrihnite nožnicami na plastové rúrky alebo pilou na železo.



Obr. 3

3. Konce rúrok (tvaroviek), ktoré budete taviť zahľadte brúsnym papierom a vonkajšie okraje konca rúrky zabrúste napr. pilníkom na uhol 30-45°.

- ➔ Taktiež Vám odporúčame brúsnym papierom zbrúsiť časť povrchu, ktorý budete taviť, pretože sa tým odstráni zoxidovaná vrstva, ktorá má nepriaznivý vplyv na kvalitu zvärania.

4. Odporúčame Vám označiť na rúrke dĺžku zastrčenia konca rúrky do tvarovky podľa hĺbky zväracej objímky tvarovky.

- Zároveň je potrebné, aby ste mysleli na to, že koniec rúrky nesmie byť dotlačený až k dorazu v objímke tvarovky, pretože by tu mala zostať medzera min. 1 mm na zhrnutý materiál.

5. Konce rúrok zbavte mechanických nečistôt a bude potrebné ich odmastiť napr. acetónom.

VI. Príprava polyfúznej zväračky na použitie

⚠ UPOZORNENIE

- Pred každou prácou prevádzkanou na zväračke odpojte zväračku od zdroja el. prúdu.

1. Zväračku umiestnite na stojan (pozri obr.1) a na vyhrievacie teleso zväračky nasadte vyhrievací nadstavec s požadovaným priemerom. Nadstavec na oboch stranách pripevnite pomocou priložených skrutiek (pozri obr.4).

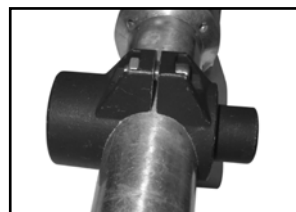

Obr. 4

2. Zväračku umiestnite na bezpečné miesto mimo dosahu detí, neinformovaných osôb, zvierat, horľavých a výbušných materiálov.

3. Skontrolujte, či hodnota napätia uvedená na štítku s technickými údajmi zodpovedá hodnote napätia v zásuvke.

4. Vidlicu prívodného kábla zastrčte do zásuvky s el. napätím, ktorá je vybavená ochranným kolíkom a istená ističom, pretože spotrebič má triedu izolácie I.

5. Regulátorom teploty nastavte teplotný stupeň 1-3.

Teplota jednotlivých teplotných stupňov regulátora je uvedená v nasledujúcej tabuľke. Teplotu môžete skontrolovať napr. teplomerom bez dotyku. Výsledná teplota závisí od teploty okolia. V chladnom prostredí môže byť teplota vyhrievacieho telesa/vyhrievacieho nadstavca nižšia ako je uvedená v tabuľke.

| Teplotný stupeň | Teplota |
|-----------------|---------|
| 1 | 260° |
| 2 | 280° |
| 3 | 300° |

Tabuľka 2

6. Po pripojení polyfúznej zväračky k napätiu dôjde k vyhrievaniu vykurovacieho telesa. Hneď ako bude vykurovacie teleso zahriate na nastavenú teplotu, rozsvieti sa červená kontrolka.

VII. Zváranie polyfúznou zväračkou

PRINCÍP

- ➔ Polyfúzne zváranie spočíva v nahriatí vonkajšieho povrchu konca termoplastovej rúrky a vnútorného povrchu druhého konca rúrky alebo tvarovky trňom vyhrievacieho nadstavca. Po nastavení sa obe časti zasunú do seba tak, že po vychladnutí dôjde k ich vzájomnému pevnému spojeniu, pozri obr. 5.

POPIS SÚČASTÍ

- Časť nadstavca pre nahrievanie s výstupkom pre natavenie vnútorného povrchu konca rúrky.
- Vyhrievacie teleso.
- Časť nadstavca pre nahrievanie s otvorom pre natavenie vonkajšieho povrchu.

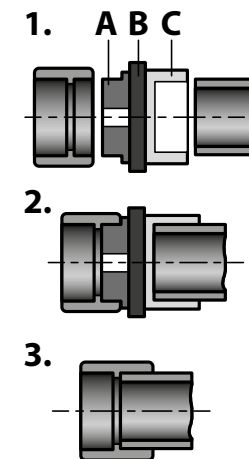

POSTUP

- Nasunutie koncov rúrok na nadstavce pre nahrievanie.
- Natavovanie koncov rúrok.
- Zasunutie koncov rúrok do seba.

Princíp polyfúzneho spájania rúrok

Obr. 5

POSTUP PRI ZVÁRANÍ

- Odporúčame najskôr previesť skúšobné spojenie rúrok.

1. Po nahriatí nadstavec očistite textíliou bez obsahu syntetických vlákien.

2. Najskôr nastrčte v ose na nahriaty trň nadstavca tvarovku, ktorá má hrubšiu stenu a prehrieva sa dlhšie než rúrka.

Skontrolujte, či tvarovka dosadne po celom svojom obvode na trň a nehýbe sa. Ak neprilieha alebo sa hýbe, tvarovku nahraďte za inú, pretože inak sa nebude prehrievať rovnomerne a povedie to k nesprávnemu zváraníu.

➔ Potom zastrčte do otvoru vyhrievacieho nadstavca rúrku. Je tiež dôležité, aby k nadstavcu priliehala celým svojím obvodom z vyššie popísaných dôvodov.

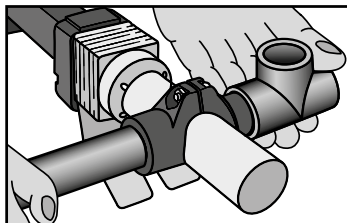

Obr. 6

3. Obe časti zahrievajte na dobu uvedenú v tabuľke 4.

Doba prehriatia sa meria od doby, keď sú tvarovka a rúrka nastrčené v celej označenej dĺžke na vyhrievacom nadstavci.

Ak sa nedá tvarovka a rúrka nadstavce dobre zasunúť, mierne nimi otáčajte, kým sa zasunú do požadovanej dĺžky.

V priebehu zahrievania nesmie dôjsť k ich otáčaniu, inak by došlo ku zhrnutiu materiálu.

| Priemer rúrky/tvarovky (mm) | Doba nahrievania (s) | Hĺbka tavenia (mm) | Čas chladenia (min) |
|-----------------------------|----------------------|--------------------|---------------------|
| 16 | 5 | 13 | 4 |
| 20 | 5 | 14 | 4 |
| 25 | 7 | 16 | 6 |
| 32 | 8 | 20 | 4 |

Tabuľka 4

⚠ UPOZORNENIE

- Ak je teplota okolia nižšia ako 5°C, bude potrebné dobu ohrevu predĺžiť o polovicu.

4. Po uplynutí doby nahrievania vytiahnite rúrku a tvarovku z vyhrievacích nadstavcov a ihneď ich spojte tak, že rúrku pomaly miernym rovnomerným tlakom v ose zastrčíte bez otočenia do objímky tvarovky až po vyznačenú hĺbku zastrčenia.

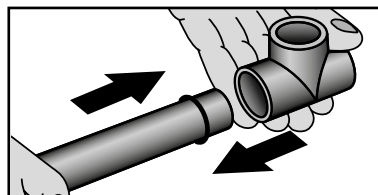

Obr. 7

➔ Skontrolujte, či sú rúrka a tvarovka vzájomne spojené v priamke.

⚠ UPOZORNENIE

- V stĺpci „Čas chladenia“ v tabuľke 4 je uvedený čas od snímania rúrky a tvarovky z nadstavcov po ich vzájomnom zastrčení. Po prekročení uvedenej doby hrozí nebezpečenstvo ochladnutia tavenej vrstvy a vytvorenie nekvalitného spojenia.
- Zaisťte, aby čerstvý spoj bol na dobu 20-30 sekúnd fixovaný, alebo bez postranného pohybu vyvíjajte na obe zastrčené časti mierny protitlak v ose (pozri obr. 8), kým nedôjde k čiastočnému ochladeniu spoja, tým bude znemožnené vystrčenie rúrky z tvarovky, prípadne zmena polohy voči sebe.

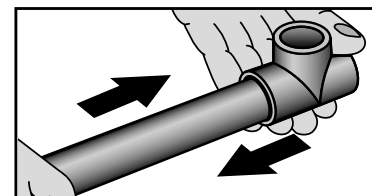

Obr. 8

⚠ UPOZORNENIE

- Spojené rúrky môžete použiť (napustiť vodou) až po dvoch hodinách od ich zastrčenia!

VIII. Bezpečnostné pokyny pre polyfúznú zväračku

- Pred pripojením zväračky k zdroju el. prúdu a pri jej používaní ju vždy umiestnite na stojan, inak hrozí nebezpečenstvo vzniku požiaru z dôvodu kontaktu horúceho vyhrievacieho telesa s okolitými predmetmi.
- Udržujte prívodný kábel v dostatočnej vzdialenosti od horúcich povrchov.
- So zväračkou pracujte na nehorľavom podklade a nepoužívajte ju v prostredí s nebezpečenstvom výbuchu.
- Pri práci používajte ochranné okuliare, vhodný ochranný respirátor na ochranu pred nebezpečnými výparmi pri zahrievaní plastov a vhodné rukavice na ochranu pred popálením.
- Pri práci so zväračkou zaistite dostatočné vetranie, pretože pri zahrievaní plastov dochádza k tvorbe škodlivých výparov.
- Norma EN 60335 vyžaduje, aby v návode pre výrobky určené pre domácnosť bolo uvedené nasledujúce vyjadrenie: „Tento spotrebič môžu používať deti od 8 rokov a staršie, ak sú pod dozorom alebo ak boli poučené o používaní spotrebiča bezpečným spôsobom a rozumejú prípadnému nebezpečenstvu. Čistenie a údržbu vykonávanú užívateľom nesmú vykonávať deti, ak nie sú staršie ako 8 rokov a pod dozorom. Udržujte spotrebič a jeho prívod mimo dosahu detí mladších ako 8 rokov. Spotrebič môžu používať osoby so zníženými fyzickými, zmyslovými alebo mentálnymi schopnosťami alebo nedostatkom skúseností a znalostí, ak sú pod dozorom alebo boli poučené o používaní spotrebiča bezpečným spôsobom a rozumejú prípadnému nebezpečenstvu. Deti sa so spotrebičom nemôžu hrať.“ Nechávame však na rozumnom zvážení rodičov alebo na zodpovedných

osobách, ktoré vykonávajú dozor, či nechajú svoje deti a vyššie zmienené osoby tento výrobok používať.

- Polyfúzna zväračka je v priebehu používania aj dlho potom veľmi horúca. Dbajte na to, aby nedošlo k pádu horúceho prístroja z dôvodu zakopnutia o prívodný kábel či zachytenia o prístroj.
- Horúci prístroj nenechávajte bez dozoru. Nedovoľte, aby na pracovisko vstupovali deti a neinformované osoby.

IX. Všeobecné bezpečnostné pokyny

Tento „Návod na použitie“ udržiavajte v dobrom stave a ponechávajte ho uložený u výrobku, aby sa s ním, v prípade potreby mohla obsluha výrobku znovu zoznámiť. Ak výrobok niekomu požičiavate alebo ho predávate, nikdy k nemu tiež nezabudnite priložiť kompletný návod na použitie.

TIETO UPOZORNENIA SÚ OBSAHOM KAŽDEJ PRÍRUČKY:

⚠ UPOZORNENIE

Toto upozornenie sa používa pri pokynoch, ktorých nesplnenie môže viesť k úrazu elektrickým prúdom, k vzniku požiaru alebo k vážnemu zraneniu osôb.

⚠ VÝSTRAHA!

Prečítajte si všetky pokyny. Nedodržanie všetkých nasledujúcich pokynov môže viesť k úrazu elektrickým prúdom, k vzniku požiaru a/alebo k vážnemu zraneniu osôb. Ďalej môže používanie, ktoré je v rozpore s týmto návodom, zapríčiniť stratu záruky na výrobok. Výrazom „elektrické náradie“ vo všetkých ďalej uvedených výstražných pokynoch je myslené elektrické náradie napájané (pohyblivým prívodom) zo siete, aj náradie napájané z batérií (bez pohyblivého prívodu).

PAMÄTAJTE SI A USCHOVAJTE TIETO POKYNY

1) Pracovné prostredie

- a) Udržujte pracovné prostredie čisté a dobre osvetlené. Neporiadok a tmavé miesta na pracovisku bývajú príčinou nehôd.
- b) Nepoužívajte elektrické náradie v prostredí, kde hrozí nebezpečenstvo výbuchu, kde sa vyskytujú horúce kvapaliny, plyny alebo prach. V elektrickom náradí vznikajú iskry, ktoré môžu zapáliť prach alebo výpary.
- c) Pri používaní elektrického náradia zabráňte v prístupe deťom a ďalším osobám. Ak budete rušení, môžete stratiť kontrolu nad vykonávanou činnosťou.

2) Elektrická bezpečnosť

a) Vidlice pohyblivého prívodu elektrického náradia musia vyhovovať sieťovej zásuvke. Nikdy žiadnym spôsobom neupravujte vidlicu. Spolu s náradím, ktoré má ochranu uzemnením, nikdy nepoužívajte žiadne zásuvkové adaptéry. Vidlice, ktoré nie sú znehodnotené úpravami, a zodpovedajúce zásuvky obmedzia nebezpečenstvo úrazu elektrickým prúdom.

b) Vyvarujte sa dotyku tela s predmetmi, ktoré sú uzemnené, ako je napr. potrubie, teleso ústredného vykurovania, sporáky a chladničky. Nebezpečenstvo úrazu elektrickým prúdom je väčšie, ak je vaše telo spojené so zemou.

c) Elektrické náradie nenechávajte na daždi, vlhku alebo v mokrom prostredí. Ak sa do elektrického náradia dostane voda, zvýši sa nebezpečenstvo úrazu elektrickým prúdom.

d) Pohyblivý prívod nepoužívajte na žiadne ďalšie účely. Nikdy nenoste a neťahajte elektrické náradie za prívod ani nevytrhávajte vidlicu zo zásuvky ťahom za prívod. Chránite prívod pred teplom, masnotou, ostrými hranami a pohybovými účinkami sa časťami. Poškodené alebo zamotané prívody zvyšujú nebezpečenstvo úrazu elektrickým prúdom.

e) Ak elektrické náradie používate vonku, používajte predlžovací kábel vhodný na vonkajšie použitie. Použitie predlžovacieho prívodu na vonkajšie použitie obmedzuje nebezpečenstvo úrazu elektrickým prúdom.

f) Ak používate elektrické náradie vo vlhkých priestoroch, používajte napájanie chránené prúdovým chráničom (RCD). Použitie RCD zabraňuje nebezpečenstvu úrazu elektrickým prúdom.

3) Bezpečnosť osôb

a) Pri používaní elektrického náradia buďte pozorný, venujte pozornosť tomu, čo práve robíte, sústreďte sa a triezvo uvažujte. S elektrickým náradím nepracujte ak ste unavený, alebo ak ste pod vplyvom drog, alkoholu alebo liekov. Chvil'ková nepozornosť pri používaní elektrického náradia môže viesť k vážnemu poraneniu osôb.

b) Používajte ochranné pomôcky. Vždy používajte ochranu očí. Ochranné pomôcky ako je napr. respirátor, bezpečnostná obuv s úpravou proti šmyku, tvrdá pokrývka

hlavy alebo ochrana sluchu, používané v súlade s podmienkami práce, znižujú nebezpečenstvo poranenia osôb.

c) Zabráňte neúmyselnému spusteniu. Skontrolujte, či je spínač pri zapájaní vidlice do zásuvky vypnutý. Prenásanie náradia s prstom na spínači alebo zapájanie vidlice náradia so zapnutým spínačom môže byť príčinou nehôd.

d) Skôr ako náradie zapnete, odstráňte všetky nastavovacie nástroje alebo kľúče. Nastavovací nástroj alebo kľúč, ktorý necháte pripavený k otáčajúcej sa časti elektrického náradia, môže byť príčinou poranenia osôb.

e) Pracujte len tam, kde bezpečne dosiahnete. Udržujte vždy stabilný postoj a rovnováhu. Budete tak lepšie ovládať elektrické náradie v nepredvídateľných situáciách.

f) Vhodne sa oblečte. Nepoužívajte voľné odevy ani šperky. Dbajte na to, aby vaše vlasy, odev a rukavice boli v dostatočnej vzdialenosti od pohybových častí. Voľné odevy, šperky a dlhé vlasy môžu zachytiť pohybovú časť.

g) Ak sú k dispozícii prostriedky na pripojenie zariadenia na odsávanie a zachytávanie prachu, zaistite, aby také zariadenia boli pripojené a správne používané. Použitie týchto zariadení môže obmedziť nebezpečenstvo spôsobené vznikajúcim prachom.

4) Používanie elektrického náradia a starostlivosť o náradie

a) Nepreťažujte elektrické náradie. Používajte správne náradie, ktoré je určené na vykonávanú prácu. Správne elektrické náradie bude lepšie a bezpečnejšie vykonávať prácu, na ktorú bolo skonštruované.

b) Nepoužívajte elektrické náradie, ktoré nejde zapnúť a vypnúť spínačom. Každé elektrické náradie, ktoré nejde ovládať spínačom, je nebezpečné a musí byť opravené.

c) Náradie pred každým nastavením, výmenou príslušenstva alebo pred uskladnením odpojte vytiahnutím vidlice zo sieťovej zásuvky. Tieto preventívne bezpečnostné opatrenia obmedzujú nebezpečenstvo náhodného spustenia elektrického náradia.

d) Nepoužívané elektrické náradie uskladňujte mimo dosahu detí a nedovoľte osobám, ktoré neboli zoznamované s elektrickým náradím alebo s týmito pokynmi, aby náradie používali.

Elektrické náradie je v rukách neskúsených užívateľov nebezpečné.

e) Elektrické náradie udržiavajte v dobrom technickom stave. Kontrolujte nastavenie pohybových častí a ich pohyblivosť, zameriavajte sa na praskliny, zlomené súčasti a akékoľvek ďalšie okolnosti, ktoré by mohli ohroziť funkčnosť elektrického náradia. Ak je náradie poškodené, pred ďalším použitím zaistite jeho opravu. Mnoho nehôd je spôsobených nedostatočnou údržbou elektrického náradia.

f) Rezacie nástroje udržiavajte ostré a čisté.

Správne udržiavané a nabrúsené rezacie nástroje sa zachytia alebo zablokujú o materiál s oveľa menšou pravdepodobnosťou a práca s nimi sa ľahšie kontroluje.



g) Elektrické náradie, príslušenstvo, pracovné nástroje atď. používajte v súlade s týmito pokynmi, takým spôsobom, aký je predpísaný pre konkrétne elektrické náradie, a to s ohľadom na dané podmienky práce a druh vykonávanej práce. Používanie elektrického náradia na vykonávanie iných činností, než tých pre ktoré bolo určené, môže viesť k nebezpečným situáciám.

5) Servis

a) Opravy vášho elektrického náradia zverte kvalifikovanej osobe, ktorá bude používať identické náhradné diely. Tak bude zaistená rovnaká úroveň bezpečnosti elektrického náradia, ako bola pred jeho opravou.

X. Odkazy na štítok a piktogramy



| | |
|---|--|
|  | Pred použitím si prečítajte návod na použitie. |
|  | Vyhovuje požiadavkám EU. |

| | |
|---|---|
|  | Výrobok nevyhadzujte do komunálneho odpadu, ale odovzdajte ho na ekologickú likvidáciu. |
| Sériové číslo | Vyjadruje rok, mesiac výroby a číslo výrobné série. |

XI. Údržba a čistenie

- Pred každou údržbou odpojte zväračku od prívodu el. prúdu a nechajte ju vychladnúť.
- Znečistenie vyhrievacích nastavcov plastických hmôt odstráňte až po ich nahriatí pomocou textílie bez syntetických vlákien.

UPOZORNENIE

- Vyhrievacie nastavce majú povrchovú teflónovú úpravu, aby na nich nedochádzalo k zachytávaniu materiálu. Na čistenie nepoužívajte ostré predmety, aby nedošlo k poškodeniu tejto teflónovej vrstvy.
- V prípade reklamácie sa obráťte na predajcu, u ktorého ste výrobok zakúpili alebo na autorizovaný servis značky Extol, (servisné miesta nájdete na webových stránkach v úvode návodu).
- Z bezpečnostných dôvodov a z dôvodu práva na uplatnenie reklamácie smú byť na opravu použité výhradne originálne diely od výrobcu a výrobok opravuje iba autorizovaný servis značky Extol.

XII. Skladovanie

Vychladnutý prístroj uskladnite na suchom mieste mimo dosahu detí.

XIII. Likvidácia odpadu



Výrobok obsahuje elektronické súčasti, ktoré sú nebezpečným odpadom. Podľa európskej smernice 2012/19 ES sa elektrické zariadenia nesmú vyhadzovať do komunálneho odpadu, a je nevyhnutné, aby ste ich odovzdali na ekologickú likvidáciu na k tomu určené zberné miesta. Informácie o týchto miestach obráťte na obecnom úrade.

XIV. Záručná lehota a podmienky

ZÁRUČNÁ LEHOTA

Dňa 01.01.2003 vstúpil v účinnosť zákon č. 136/2002 Sb. zo dňa 15.03.2002, ktorým sa mení zákon č. 40/1964 Sb. a zákon č. 65/1965 Sb. vo znení neskorších predpisov. Firma Madal Bal a.s. v súlade s týmto zákonom poskytuje na Vámi zakúpený výrobok záruku dva roky od data predaja. Pri splnení záručných podmienok (uvedeno nižšie) Vám výrobok počas tejto doby bezplatne opraví autorizovaný servis firmy Madal Bal a.s. (servisná miesta sú na stránkach www.extol.sk).

ZÁRUČNÉ PODMIENKY

1. Predávajúci je povinný spotrebiteľovi tovar predviesť a riadne vyplniť záručný list. Všetky údaje musia byť v záručnom liste vypísané nezmazateľným spôsobom v okamihu predaja tovaru.
2. Už pri výbere tovaru starostlivo zvažte, aké funkcie a činnosti od výrobku požadujete. To, že výrobok nevyhovuje Vaším neskorším technickým nárokom, nie je dôvodom na jeho reklamáciu.
3. Pri uplatnení nároku na záručnú opravu musí byť tovar odovzdaný s riadne vyplneným originálom záručného listu alebo iným dokladom o kúpe.
4. V prípade reklamácie musí byť tovar odovzdaný v čistom stave, zbavený prachu či špiny a zabalený najlepšie v originálnom obale tak, aby pri preprave nedošlo k poškodeniu. V záujme presnej diagnostiky poruchy a jej dokonalého odstránenia spolu s výrobkom zašlite aj jeho originálne príslušenstvo.
5. Servis nenesie zodpovednosť za tovar poškodený prepravcom.
6. Servis ďalej nenesie zodpovednosť za zaslané príslušenstvo, ktoré nie je súčasťou základného vybavenia výrobku. Výnimkou sú prípady, kedy príslušenstvo nie je možné odstrániť z dôvodu chyby výrobku.
7. Záruka sa vzťahuje výlučne na závady spôsobené chybou materiálu, výrobnou montážou alebo technológiou spracovania.
8. Táto záruka nie je na ujmu zákonným právam, ale je dodatkom k nim.

9. Záručnú opravu je oprávnený vykonávať výhradne autorizovaný servis značky Extol.
10. Výrobca zodpovedá za to, že výrobok bude mať po celú záručnú lehotu vlastnosti a parametre uvedené v technických údajoch, pri dodržaní návodu na použitie. Zároveň si vyhradzuje právo na konštrukčné zmeny bez predchádzajúceho upozornenia.
11. Nárok na záruku zaniká, ak:
 - a) výrobok nebol používaný a udržiavaný podľa návodu na obsluhu.
 - b) bol vykonaný akýkoľvek zásah do konštrukcie stroja bez predchádzajúceho písomného povolenia vydaného firmou Madal Bal s.r.o., alebo zmluvným servisom.
 - c) výrobok bol používaný v iných podmienkach alebo na iné účely, než na ktoré je určený.
 - d) bola niektorá časť výrobku nahradená neoriginálnou súčasťou.
 - e) došlo k poškodeniu výrobku alebo k nadmernému opotrebeniu vinou nedostatočnej údržby.
 - f) výrobok havaroval alebo bol poškodený vyššou mocou.
 - g) škody vznikli pôsobením vonkajších mechanických, teplotných či chemických vplyvov.
 - h) chyby boli spôsobené nevhodným skladovaním, či manipuláciou s výrobkom.
 - i) výrobok bol používaný (pre daný typ výrobku) v agresívnom prostredí napr. prašnom, vlhkom.
 - j) výrobok bol použitý nad rámec prípustného zaťaženia.
 - k) bolo vykonané akékoľvek falšovanie záručného listu alebo dokladu o kúpe.
12. Výrobca nezodpovedá za chyby výrobku spôsobené bežným opotrebením alebo použitím výrobku na iné účely, než na ktoré je určený.
13. Záruka sa nevzťahuje na opotrebenie výrobku, ktoré je prirodzené v dôsledku jeho bežného používania, napr. obrúsenie brúsnych kotúčov, nižšia kapacita akumulátora po dlhodobom používaní apod.
14. Poskytnutím záruky nie sú dotknuté práva kupujúceho, ktoré sa ku kúpe viažu podľa osobitných právnych predpisov.

ES Vyhlásenie o zhode

Madal Bal a.s. • Lazy IV/3356, 760 01 Zlín • IČO: 49433717

prehlasuje,
že ďalej označené zariadenie na základe svojej koncepcie a konštrukcie, rovnako ako na trh uvedené prevedenie, vyhovuje príslušným bezpečnostným požiadavkám Európskej únie. V prípade, že neschválime žiadne zmeny na zariadení, toto vyhlásenie stráca svoju platnosť.

Extol Craft
Polyfúzna zväračka 419312

bola navrhnutá a vyrobená v súlade s nasledujúcimi normami:

EN 55014-1+A1+A2, EN 61000-3-2+A1+A2, EN 61000-3-3+A1+A2,
EN 55014-2+A1+A2, EN 60335-2-45+A1, EN 60335-1, EN 62321

a nasledujúcimi predpismi:

2006/95 EC
2004/108 EC
2011/65 EU

ve Zlíne 16. 5. 2014

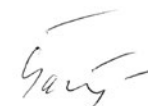

Martin Šenkýř
člen predstavenstva a.s.

ZÁRUČNÝ A POZÁRUČNÝ SERVIS VYKONÁVA DISTRIBÚTOR

Madal Bal s.r.o., Stará Vajnorská 37, 831 04 Bratislava
Fax: +421 2 212 920 91 Tel.: +421 2 212 920 70 E-mail: servis@madalbal.sk

Bevezetés

Tisztelt Vásárló!

Köszönjük, hogy megtisztelt bennünket bizalmával, és az Extol márkájú termék megvásárlása mellett döntött.

A termék átfogó megbízhatósági, biztonsági, valamint az Európai Unió szabványainak és előírásainak megfelelő minőségi vizsgálatokon esett át. Amennyiben a termékkel kapcsolatban bármilyen kérdése lenne, kérjük, lépjen kapcsolatba ügyfélszolgálati és tanácsadói központunkkal:

www.extol.hu **Fax: (1) 297-1270** **Tel: (1) 297-1277**

Gyártó: Madal Bal a. s., Průmyslová zóna Příluky 244, 760 01 Zlín Cseh Köztársaság

Forgalmazó: Madal Bal Kft., 1183 Budapest, Gyömrői út 85-91. (Magyarország)

Kiadás dátuma: 16. 5. 2014

I. Műszaki adatok

| | |
|--------------------------------------|------------------------|
| Megrendelési szám | 419312 |
| Tápfeszültség/frekvencia | 220 - 240 V~50 Hz |
| Teljesítményfelvétel | 800 W |
| Hőmérséklet-tartomány | 0 - 300 °C* |
| Tartozék toldatok | ø 20, 25 és 32 mm |
| Alkalmazható toldat-átmérők | 16-63 mm |
| A toldatok felülete | teflon bevonatú |
| Felmelegedési idő | max. 5 perc |
| Szigetelés | I. szigetelési osztály |
| Tömeg (vezeték és tartozékok nélkül) | 0,7 kg |
| Érintésvédelem | IP 24 |

*) A maximális hőmérséklet és beállított hőmérsékletnek megfelelő felmelegedési idő részben a környezeti hőmérséklet függvénye.

| A következő anyagokhoz alkalmazható | Anyagnév rövidítve |
|-------------------------------------|--------------------|
| Propilén homopolimer | PP-H |
| Blokk kopolimer polipropilén | PP-B |
| Random kopolimer polipropilén | PP-R |
| Polietilén | PE |

1. táblázat

II. Tartalék kiegészítők

• A polifúziós hegesztőkészülék az alábbi átmérőjű és megrendelési számú melegítő toldatokkal használható.

| Megrendelési szám | Átmérő | |
|-------------------|--------|---|
| 8897210A | 16 mm |  |
| 8897210B | 20 mm | |
| 8897210C | 25 mm | |
| 8897210D | 32 mm | |

2. táblázat

III. Általános ismertetés

Az Extol Craft 419312 polifúziós hegesztőkészülék hőre lágyuló műanyag csövek és idomcsövek végeinek melegítésére és szilárd kötéseinek kialakítására szolgál. A hegesztőkészülék kisebb háztartási vízvezeték-szerelési műveletek, pl. új vízvezeték telepítése, vezetékrcs cseréje stb. során alkalmazható előnyösen.

IV. A szerszám részei és kezelőszervei

1. ábra, szám-név

1. Csatlakozóvezeték
2. Hőmérséklet kapcsoló (szabályozógomb)
3. Műszaki adattábla
4. Támasztóállvány
5. Melegítőcső
6. Kétoldalas fűtőtoldal
7. Hőmérséklet jelzőlámpák
8. Markolat

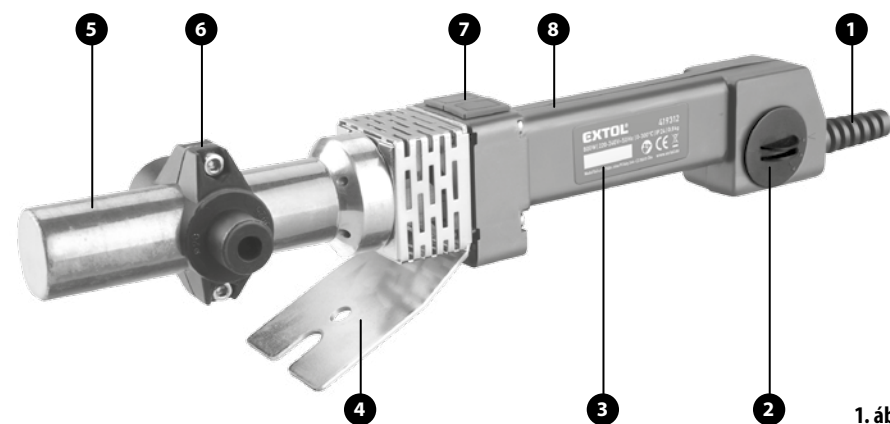

1. ábra

V. A hegeszteni kívánt anyag előkészítése

- Olvassa el a teljes használati útmutatót. A gyártót semmilyen felelősség nem terheli a jelen használati útmutatóban szereplő utasítások be nem tartásából következő esetleges károkért vagy személyi sérülésekért. Ha a készüléket kölcsönadja, mellékelje hozzá ezt a használati útmutatót is.
- A polifúziós hegesztőkészülékkel kizárólag az 1. sz. táblázatban feltüntetett hőre lágyuló műanyagokból készült csövek melegítésére nyílik mód. Más műanyag típusok melegítéssel nem formázhatók a kívánt alakúra.

HEGESZTÉS

1. Válassza ki a cső/idomcső átmérőjének megfelelő melegítő toldatot.

- A cső vagy idomcső átmérője és anyaga a rajta található adatokból olvasható ki, lásd a 2. ábrát.

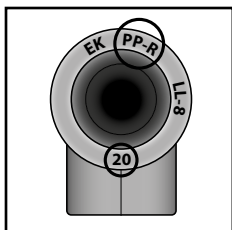

2. ábra

- A csövek minőségi kötésének kialakítása érdekében fontos, hogy a cső/idomcső melegítését kizárólag megfelelően megválasztott méretű toldattal végezze.
- Az adott anyagok fizikai tulajdonságai miatt minden esetben azonos anyagból készült csöveket/idomcsöveket kössön össze.

2. Mérje le, majd műanyag cső ollóval vagy vasfűrészsel vágja le a csövet a kívánt hosszúságúra.



3. ábra

3. A hegeszteni kívánt csövek (idomcsövek) végeit csiszolja simára csiszolópapírral, és a csővégek külső felületét csiszolja pl. reszelővel 30-45° fok alatt.

- ➔ Ügyszintén ajánlott csiszolópapírral megcsiszolni a hegeszteni kívánt felületrészt, miután ezzel eltávolításra kerül a varrat minőségére negatívan kiható oxidálódott réteg.

4. Dajánlott a csövön bejelölni az idomcsőbe csúsztatni kívánt csővég hegesztési perselymélység szerinti hosszát.

Eközben vegye figyelembe, hogy a csővég nem nyomható ütközésig az idomcső-perselybe, mivel itt legalább 1 mm-nek kell maradnia az összegyűrdött anyag befogadásához.

5. Tisztítsa meg a csővégeket a mechanikus szennyeződésektől, és zsírtalanítsa őket, pl. acetonnal.

VI. A polifúziós hegesztőkészülék előkészítése használatra

▲ FIGYELEM!

- A hegesztőkészüléken végzett bármilyen beavatkozás előtt húzza ki a készüléket az elektromos áramkörből.

1. Helyezze a hegesztő készüléket a támasztó-állványra (ld. 1. ábra), majd szerelje fel a szükséges toldatot a megfelelő specifikáció szerint. A toldatot mindkét oldalon rögzítse a mellékelt csavarokkal (lásd a 4. ábrát).



4. ábra

2. A hegesztőkészüléket gyermekektől, megfelelő információkkal nem rendelkező személyektől, állatoktól, tűz- és robbanásveszélyes anyagoktól távol helyezze el.

3. Ellenőrizze le, hogy a gyári adattáblán szereplő adatok megfelelnek az elektromos áramkör műszaki paramétereinek.

4. Miután a fogyasztó I. szigetelési osztályba tartozik, a csatlakozóvezeték villásdugóját biztonsági csappal és védőbiztosítókkal felszerelt csatlakozó-bemenetbe illesse.

5. Állítsa a kapcsolót (szabályozógombot) a kívánt 1-3-as állásba.

A kapcsoló (szabályozógomb) egyes állásainak megfelelő hőmérsékletek az alábbi táblázatban szerepelnek. A hőmérséklet pl. érintés nélküli hőmérővel ellenőrizhető le. Az így kapott hőmérséklet a környezeti hőmérséklet függvénye is. Hűvös környezetben a melegítőcső/melegítő toldat hőmérséklete alacsonyabb lehet, mint a táblázat tartalmazta adat.

| A kapcsoló állása | Hőmérséklet |
|-------------------|-------------|
| 1 | 260° |
| 2 | 280° |
| 3 | 300° |

3. táblázat

6. A polifúziós hegesztőkészülék feszültség alá helyezését követően a melegítőcső melegedni kezd. Amint a hőmérséklete eléri a beállított hőmérsékletet, kigyullad a piros kontrolllámpa.

VII. Polifúziós hegesztés

ALAPELV

- ➔ A polifúziós hegesztés a hőre lágyuló műanyag cső külső felületének, illetve az idomcső belső felületének az előírt hőmérsékletre történő felmelegítésén és a két rész egymásba tolásán alapul, amikor a két rész között megbonthatatlan kötés jön létre, ld. az 5. ábrát.

MEGNEVEZÉS

- A. Melegítő csong a cső belső felének a felmelegítéséhez.
- B. Fűtőttest.
- C. Melegítő csong, az ellendarab külső felületének a felmelegítéséhez

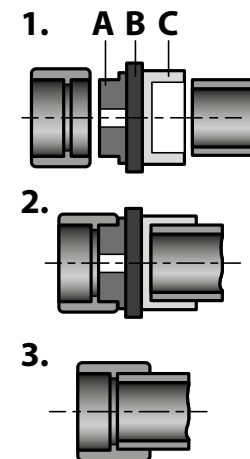

ELJÁRÁS

1. A hegesztendő darabok ráhúzása a csongra.
2. A hegesztendő darabok felmelegítése (megolvasztása).
3. A hegesztendő darabok egymásba dugása.

5. ábra

HEGESZTÉSI FOLYAMAT

- Első lépésben ajánlott próbahegesztést végezni.

1. A felmelegítését követően szintetikus szálat nem tartalmazó ruhadarabbal törölje tisztára a melegítő taldatot.

2. Tengelyirányban húzza rá a meleg fűtőtűskére a vastagabb falú idomcsövet, amelynek hosszabb időre van szüksége a felmelegedéshez.

Ellenőrizze le, hogy az idomcső a teljes kerülete mentén felfekszik és nem mozog. Ha nem fekszik fel vagy mozog, cserélje le az idomcsövet másikra, ellenkező esetben nem fog egyenletesen melegedni, ami végeredményben hibás varratot fog eredményezni.

➔ Ezt követően csúsztassa a melegítő taldat nyílásába a csövet. A fentiekben ismertetett okból kifolyólag szintén fontos, hogy teljes kerületével felfeküdjön a taldatra.

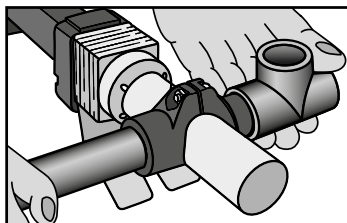

6. ábra

3. A két részt a 4. táblázatban található ideig melegítse.

A melegítés idejét attól a pillanattól számítsa, amikor az idomcső és a cső a teljes bejelölt hossza a melegítő taldatban található.

Ha az idomcső és a cső nem csúsztathatók be megfelelően a taldatba, enyhén forgassa őket, amíg be nem csúsznak a kívánt hosszúságban.

A melegítés során a forgatás tilos, ellenkező esetben az anyag feltüremkedhet.

| Cső/idomcső átmérő (mm) | Melegítési idő (mp) | Olvasztási mélység (mm) | Hűtési idő (perc) |
|-------------------------|---------------------|-------------------------|-------------------|
| 16 | 5 | 13 | 4 |
| 20 | 5 | 14 | 4 |
| 25 | 7 | 16 | 6 |
| 32 | 8 | 20 | 4 |

4. táblázat

⚠ MEGJEGYZÉS

- Amennyiben a (külső) hőmérséklet alacsonyabb, mint 5°C, a melegítési időt 50 százalékkal meg kell növelni.

4. A melegítési idő lejártát követően vegye ki a csövet és az idomcsövet a melegítő taldatból, és azonnal illesztesse őket egymásba úgy, hogy a csövet elforgatás nélkül, egyenesen nyomást kifejtve, egészen a bejelölt mélységig lassan az idomcső perselyébe tolja.

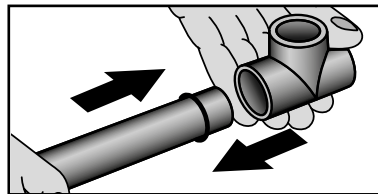

7. ábra

➔ Ellenőrizze le, hogy a cső és az idomcső egyenesen csatlakoznak egymáshoz.

⚠ FIGYELEM!

- A 4. táblázatban látható „Hűtési idő” oszlopban a cső és idomcső taldatokról történő levételét és kölcsönös egymásba illesztését követő időtartam került feltüntetésre. A feltüntetett időtartam túllépése esetén a megolvadt réteg kihűlésének, és rossz minőségű kötés kialakításának veszélye áll fenn.
- Biztosítsa, hogy a friss kötés 20-30 másodpercig fixálva legyen, vagy fejtse ki oldalirányú mozgás nélkül enyhe tengelyirányú nyomást (lásd a 8. ábrát), mielőtt a kötés részben kihülne, által lehetetlenné válik a cső kicsúszása az

idomcsőből, illetve a cső és idomcső kölcsönös állásának esetleges megváltozása.

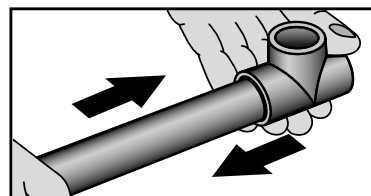

8. ábra

⚠ FIGYELEM!

- Az összekötött csövek csak az egymásba illesztésüktől számított két óra elteltével használhatók (engedhetők teli vízzel)!

VIII. A polifúziós hegesztőkészülék használatára vonatkozó biztonsági rendelkezések

- A hegesztőkészülék elektromos áramkörbe csatlakoztatása előtt és használata során mindig helyezze a támasztóállványra, ellenkező esetben a forró melegítőcső és környezetének érintkezése tűzhoz vezet.
- Tartsa biztonságos távolságban a készülék csatlakozóvezetékét a forró felületektől.
- A hegesztőkészüléket nem gyúlékony aljzaton használja, és soha ne használja robbanásveszélyes környezetben.
- Munkavégzés során használjon védőszemüveget, a műanyagok melegítése során felszabaduló veszélyes gőzökkel szemben megfelelő légzésvédőt, valamint égési sérülésekkel szemben védő megfelelő védőkesztyűt.
- A hegesztőkészülékkel folytatott munkavégzés során biztosítsa a helyiség megfelelő szellőzését, mivel a műanyagok melegítése során egészségre ártalmas gőzök szabadulnak fel.
- Az EN 60335 szabvány előírásai megkövetelik, hogy minden háztartási készülék használati útmutatójában benn legyen a következő utasítás: „A készüléket 8 évnél idősebb gyerekek csak a készülék használati utasítását ismerő és a készülék használatáért felelősséget vállaló személy felügyelete mellett használhatják. A készüléket 8 év feletti gyerekek csak felnőtt személy felügyelete mellett tisztíthatják. A készüléket és a hálózati vezetékét tartsa távol a 8 év alatti gyerekektől. A készüléket idős, testi és szellemi fogyatékos személyek, illetve a készülék

használatát nem ismerő és hasonló készülék üzemeltetéseknek a tapasztalataival nem rendelkező személyek csak a készülék használati utasítását ismerő és a készülék használatáért felelősséget vállaló személy felügyelete mellett használhatják. A készülék nem játék, azal gyerekek nem játszhatnak.” A felhasználóra bízunk annak az eldöntésével, hogy a készüléket engedi-e gyerekeknek és a fenti korlátozások alá eső személyeknek használni.

- Használata során, majd azt követően hosszú ideig a polifúziós hegesztőkészülék rendkívül forró. Ezért ügyeljen arra, hogy a készülék ne essen le, illetve hogy Ön, mint felhasználó, ne botoljon meg a csatlakozóvezetékben, illetve ne érjen hozzá a készülék forró részeihez.
- Soha ne hagyja felügyelet nélkül a forró készüléket. Ne engedje, hogy a készüléket gyermekek, állatok vagy megfelelően nem tájékozott személyek használják.

IX. Általános biztonsági rendelkezések

A biztonságos használat alapelvei A jelen „Használati útmutatót” megfelelő körülmények között a termék közelében tárolja, hogy a pisztoly használója azt bármikor ismét el tudja olvasni. Amennyiben a terméket eladja vagy kölcsönadja, akkor a termékkel együtt a jelen használati útmutatót is adja át.

EZ A FIGYELMEZTETÉS HASZNÁLATOS AZ EGÉSZ HASZNÁLATI ÚTMUTATÓBAN:

⚠ FIGYELMEZTETÉS

Ez a figyelmeztetés használatos azon utasítások esetében, amelyek figyelmen kívül hagyása áramütéshez, tűzhoz vagy súlyos személyi sérüléshez vezet.

VIGYÁZAT! Olvasson el minden használati utasítást. Az alábbi utasítások be nem tartása áramütéshez, tűzhoz és/vagy súlyos személyi sérüléshez vezet. Ezen kívül a jelen használati útmutatónak ellentmondó használat a termékre nyújtott jótállás megszűnését eredményezi. Az „elektromos szerszámok” kifejezés alatt az alábbi biztonsági figyelmeztetések esetében mind az elektromos áramkörből (vezetékkel) megtáplált szerszámok, mint az akkumulátoros (vezeték nélküli) szerszámok értendők.

JEGYEZZE MEG, ÉS ŐRIZZE MEG AZ ALÁBBI UTASÍTÁSOKAT V

1) Munkahely

- a) Tartsa a munkahelyét tisztán, és biztosítson jó fényviszonyokat. A munkahelyi rendtelenség és

rossz megvilágítás számos baleset kiváltó okát jelentik.

b) A készüléket óvja az élettartamát csökkentő sérülésektől, a közvetlen napfénytől és hőforrásoktól. Az elektromos szerszámban szikrák keletkeznek, amelyek begyűjthetik a munkahelyi port vagy gőzöket.

c) Elektromos szerszámok használata esetén ne engedje, hogy gyermekek és más hívatlan személyek tartózkodjanak a munkavégzés helyszínén. Zavarás esetén könnyen elveszítheti az ellenőrzését a szerszám felett.

2) Elektromos biztonság

a) Az elektromos szerszám villásdugója műszaki paramétereinek meg kell felelniük az elektromos hálózat paramétereinek. Soha semmilyen módon nem próbálja meg átalakítani a villásdugót. A talajjal védett kapcsolatban lévő szerszámokkal, soha ne használjon semmilyen hálózati adaptert. A módosítások által nem érintett villásdugók, az áram-védőkapcsoló (RCD) használata csökkenti az áramütés kockázatát.

b) Kerülje teste érintkezését a földelt tárgyakkal, pl. csövekkel, központi fűtéssel, tűzhellyel vagy hűtőgéppel. Az áramütés veszélye nagyobb, ha a teste közvetlenül érintkezik a talajjal.

c) Soha ne tegye ki az elektromos szerszámot eső, víz, nedvesség hatásának. Ha a szerszámba víz jut, jelentős mértékben nő az áramütés veszélye.

d) A készülék tápkábelét kizárólag rendeltetészerűen használja. Soha ne hordozza, ne húzza az elektromos szerszámot, és ne rántsa ki a fali csatlakozóaljából a tápkábelnél fogva. Óvja a kábelt a melegtől, zsírtól, olajtól, éles élektől és mozgó alkatrészekről. A sérült vagy összegabalyodott vezetékek növelik az elektromos áramütés veszélyét.

e) Kültéri használat esetén kizárólag kültéri használatra jóváhagyott hosszabbító kábelt használjon. Kültéri használatra jóváhagyott hosszabbító vezeték alkalmazása csökkenti az áramütés veszélyét.

f) Amennyiben az elektromos készüléket nedves, vizes helyen használja, akkor azt áram-védőkapcsolóval (RCD) védett hálózati aljzathoz csatlakoztassa. Az áram-védőkapcsoló (RCD) használata csökkenti az áramütés kockázatát.

3) Személyi biztonság

a) Az elektromos szerszám használata során körültekintően járjon el, figyelmesen dolgoz-

zon, összpontosítson és viselkedjen ésszerűen. Soha ne használja az elektromos szerszámot, ha fáradt, kábítószert, alkoholt vagy gyógyszert használata alatt áll. Az elektromos szerszám használata során akár csak egy pillanatnyi figyelmetlenség is súlyos személyi sérüléshez vezethet.

b) Használjon személyi munkavédelmi eszközöket. Minden esetben használjon munkaszemüveget. A munkahelyi segédeszközök, mint pl. az arcpajzs, csúszásgátló kivetű munkacipő, fejvédő sisak vagy fülvédő, használata jelentős mértékben csökkenti a személyi sérülések kockázatát.

c) Előzze meg a véletlen gépindításokat. A gép hálózathoz való csatlakoztatása előtt győződjön meg arról, hogy a működtető kapcsoló ki van-e kapcsolva. A szerszám hordozása során a főkapcsolón tartott ujj, vagy a benyomott főkapcsoló melletti elektromos áramkörhöz csatlakoztatása fokozottan balesetveszélyes.

d) A szerszám bekapcsolása előtt távolítsa el minden beállításhoz használt segédeszközt vagy kulcsot. Az elektromos szerszám forgó alkatrészében felejtett beállító segédeszköz vagy kulcs személyi sérüléshez vezethet.

e) Csak a biztonságosan elért munkafelületeken dolgozzon. Minden esetben ügyeljen a biztonságos testtartásra és egyensúly megőrzésére. Így képes lesz jobban az ellenőrzése alá vonni a szerszámot az előre nem látható veszélyhelyzetekben.

f) Viseljen megfelelő munkaruhát. Forgó gépek használata esetén ékszereket, laza ruhát viselni tilos. Ügyeljen arra, hogy ügyeljen arra, hogy a haja, a ruhája, vagy a kesztyűje ne kerülhessen a forgó alkatrészek közelébe. A laza ruhát, a lógó ékszereket, vagy a hosszú hajat a gép forgó alkatrészei elkapathatják.

g) Amennyiben porszivó, porgyűjtő eszköz csatlakoztatására nyílik lehetőség, biztosítsa ezek csatlakoztatását és helyes használatát. Az ilyen eszközök használata jelentős mértékben csökkenti a keletkező por okozta veszélyt.

4) Az elektromos szerszám használata és ápolása

a) Soha ne terhelje túl az elektromos szerszámot. Minden esetben az adott munkához rendeltetészerűen használható szerszámot alkalmazzon. A rendeltetészerűen használt, megfelelő elektromos szerszám jobban és biztonságosan végzi el a munkát.

b) Soha ne használjon olyan elektromos szerszámot, amely nem kapcsolható ki/be a főkapcsolóval. A főkapcsolóval nem vezérelhető elektromos szerszámok használata fokozottan veszélyes, ezért a megjavítatásukra van szükség.

c) Beállítás, tartozékcseré, karbantartás, vagy a kéziszerszám lehelyezése előtt a gép csatlakozódugóját húzza ki az aljzathoz. E megelőző jellegű biztonsági intézkedések csökkentik az elektromos szerszám véletlenszerű, nemkívánatos beindításának veszélyét.

d) A nem használt elektromos szerszámokat gyermekektől távol tartsa, és ne engedje a szerszám rendeltetészerű használatával meg nem ismerkedett személyek részére, hogy használják azt. Tapasztalatlan felhasználók kezében minden elektromos szerszám veszélyforrást jelent.

e) Biztosítsa az elektromos szerszám előírás szerű állapotát. Ellenőrizze a mozgó részek beállítását és mozgását, koncentráljon a repedésekre, törött alkatrészekre és az elektromos szerszám működését bármilyen módon veszélyeztető egyéb körülményekre. Soha ne használja a sérült szerszámot, amíg meg nem javíttatja. A rosszul ápolott, karban nem tartott szerszámok számos személyi sérülést okoznak.

f) Biztosítsa a vágószerszámok élességét és tisztaságát. A helyesen karbantartott és megélezett vágószerszámok kisebb valószínűséggel akadnak el az anyagban, és a velük végzett munka könnyebben ellenőrizhető.

g) Az elektromos szerszámokat, tartozékokat, munkaeszközöket a jelen használati útmutatóval összhangban használja, úgy, ahogyan azt a gyártójuk az adott eszköz esetében előírta, és minden esetben szem előtt tartva az adott konkrét munka feltételeit és fajtáját. Az elektromos szerszám nem rendeltetészerű használata veszélyes helyzetek kialakulásához vezethet.

5) Szerviz

a) Az elektromos szerszám javítását minden esetben bizza az eredetikkel azonos pótalkatrészeket használ szakemberre. Kizárólag így biztosítható az elektromos szerszám azonos szintű biztonságos használata, mint a javítás előtt.

X. Adattábla és jelzetek



| | |
|-------------|---|
| | Használat előtt olvassa el a használati útmutatót. |
| | Megfelel az EU előírásainak. |
| | A már nem használható terméket ne dobja vegyes hulladékba, hanem környezetbarát módon semmisítse meg. |
| Sorozatszám | A gyártás évét és hónapját, valamint a gyártási sorozat számát adja meg. |

XI. Karbantartás és szerviz

- Mindennemű tisztítás és karbantartás előtt húzza ki a hegesztőt az elektromos áramkörből, és hagyja kihűlni.
- A melegítő toldatokon lerakódott műanyag szennyeződések csak a felmelegítésüket követően távolítsa el szintetikus szálakat nem tartalmazó textilszövet segítségével.

FIGYELEM

- A melegítő toldatok felülete a lerakódások megelőzése érdekében teflon bevonatú. Tisztításukhoz soha ne használjon éles tárgyakat, ellenkező esetben a teflonréteg megsérülhet.

- Reklamáció esetén forduljon a készülék eladójához, vagy Extol márkaszervizhez (a márkaszervizek jegyzékét e használati útmutató elején feltüntetett weboldalon találja).

- Biztonsági okokból kifolyólag, valamint a reklamációs igény érvényesítése érdekében a javításhoz kizárólag a gyártó eredeti gyári alkatrészei használhatók fel, és a készülék javítását kizárólag Extol márkaszerviz végezheti.

XII. Tárolás

A kihűlt készüléket száraz helyen, gyermekektől távol tárolja.

XIII. Megsemmisítés



A termék elektronikus alkatrészeket tartalmaz, ezért a 2012/19/EU európai irányelv értelmében nem semmisíthető meg kommunális hulladékként, hanem a környezetkímélő megsemmisítés érdekében megfelelő gyűjtőhelyen kell leadni. A gyűjtőhelyekre vonatkozó információkat a helyi önkormányzattól kaphat.

XIV. Jótállási idő és feltételek

GARANCIÁLIS IDŐ

Jótállásra, szavatosságra vonatkozó jogszabályok, rendeletek: 151/2003. (IX.22) Korm. Rendelet; Ptk. 685.§ e) pont; Ptk. 305§ - 311/A-ig; 49/2003. (VII. 30.) GKM rendelet. Az említett törvények rendelkezéseivel összhangban a Madal Bal Kft. az Ön által megvásárolt termékre a jótállási jegyen feltüntetett garanciaidőt ad. Az alább megadott garanciális feltételek illetve a jótállási jegyen feltüntetett további feltételek teljesülése esetén a termék javítását a Madal Bal Kft.-vel szerződéses kapcsolatban álló szakszerviz a garanciális időszakban díjmentesen végzi el.

GARANCIÁLIS FELTÉTELEK

1. Az eladó köteles a vevő részére átadni a rendben kitöltött jótállási jegyet. A jótállási jegybe minden adatot kitölthetetlenül, az értékesítés időpontjában kell bevezetni.
2. A termék kiválasztásakor a vevőnek át kell gondolnia, hogy a termék az általa kívánt tulajdonságokkal rendelkezik-e. Nem lehet később reklamációs ok, hogy a termék nem felel meg a vevő elvárásainak.
3. Garanciális javítási igény érvényesítésekor a terméket annak valamennyi tartozékával együtt, lehetőség szerint az eredeti csomagolásban, a rendben kitöltött jótállási jegy eredeti példányával és a vásárlást igazoló bizonylattal (blokk vagy számla) együtt kell átadni.
4. Reklamáció, javítási igény esetén a terméket tiszta állapotban, portól és szennyeződésektől mentesen, olyan módon becsomagolva kell átadni, hogy a termék szállítás közben ne sérüljön meg.
5. A szerviz nem felelős a termékek szállítás közben történő megsérüléséért.
6. A szerviz nem felelős a termékkel együtt beküldött olyan tartozékokkal kapcsolatban, amelyek nem tarto-

znak a termék alapfelszereléséhez. Kivételt képeznek azok az esetek, amikor a tartozékok a termékről a tartozék károsodása nélkül nem lehet levenni.

7. A garancia kizárólag anyaghibák, gyártási hibák vagy technológiai feldolgozási hibák miatt bekövetkező meghibásodásokra vonatkozik.
8. A jelen garanciavállalás nem csökkenti a törvényes jogokat, hanem kiegészíti azokat.
9. A garanciális javításokat kizárólag a Madal Bal Kft-vel szerződéses kapcsolatban álló szerviz jogosult elvégezni.
10. A gyártó felelős azért, hogy a termék a teljes garanciális időszakban – a termék használatára vonatkozó utasítások betartása esetén – a műszaki adatokban megadott tulajdonságokkal és paraméterekkel rendelkezzen. A gyártó egyúttal fenntartja a termék kialakításának előzetes figyelmeztetés nélkül történő megváltoztatására vonatkozó jogát.
11. A garanciális igényjogosultság az alábbi esetekben megszűnik:
 - (a) a termék használata és karbantartása nem a kezelési útmutatóban megadottak szerint történt;
 - (b) a berendezésen a Madal Bal Kft. előzetes engedélye nélkül bármilyen beavatkozást végeztek, vagy a berendezés javítását olyan szerviz végezte, amely nem áll szerződéses kapcsolatban a Madal Bal Kft-vel.
 - (c) a terméket nem megfelelő körülmények között vagy nem a rendeltetésének megfelelő célra használták;
 - (d) a termék valamely részegységét nem eredeti részegységre cserélték;
 - (e) a termék meghibásodása vagy túlzott mértékű elhasználódása nem megfelelő karbantartás miatt következett be;
 - (f) a termék meghibásodása vagy sérülése vis major miatt következett be;
 - (g) a meghibásodást külső mechanikai hatás, hőhatás vagy vegyi hatás okozta;
 - (h) a termék meghibásodása nem megfelelő körülmények között történő tárolás vagy nem szakszerű kezelés miatt következett be;
 - (i) a termék meghibásodása (az adott típusra nézve) agresszív környezetet jelentő (például poros vagy nagy nedvességtartalmú) környezetben történő használat miatt következett be;
 - (j) a termék használata a megengedett terhelésszint feletti terheléssel történt;
 - (k) a garancialevelet vagy a termék megvásárlását igazoló bizonylatot (blokk vagy számla) bármilyen módon meghamisították.

12. A gyártó nem felelős a termék normál elhasználódásával kapcsolatos, illetve a termék nem rendeltetésszerű használata miatt bekövetkező hibákért.
13. A garancia nem vonatkozik a berendezés normál használata következtében várhatóan elhasználódó elemekre (például a lakkozásra, szénkefére, stb.).
14. A garancia megadása nem érinti a vevők azon jogait, amelyekkel a termékek vásárlásával kapcsolatban külön jogszabályok alapján rendelkeznek.

GARANCIÁLIS IDŐ ALATTI ÉS GARANCIÁLIS IDŐ UTÁNI SZERVIZELÉS

A termékek javítását végző szakszervizek címe, a javítás ügymenetével kapcsolatos információk a www.madalbal.hu weboldalon találhatóak meg, illetve a szakszervizek felsorolása a termék vásárlásának helyén is beszerezhető. Tanácsadással a (1)-297-1277 ügyfélszolgálati telefonszámon állunk ügyfeleink rendelkezésére.

EK Megfelelőségi nyilatkozat

Madal Bal a.s. • Lazy IV/3356, 760 01 Zlín • Cégszám: 49433717

részvénytársaság kijelenti, hogy az alábbi készülék tervezése, szerkezeti kialakítása és forgalomba helyezett kivitele megfelel az alábbi európai uniós műszaki szabványok előírásainak.
Az eszközön végzett, általunk jóvá nem hagyott átalakítások esetében a jelen nyilatkozat hatályát veszíti.

Extol Craft Polifúziós hegesztőkészülék 419312

tervezését és gyártását az alábbi szabványokkal:

EN 55014-1+A1+A2, EN 61000-3-2+A1+A2, EN 61000-3-3+A1+A2,
EN 55014-2+A1+A2, EN 60335-2-45+A1, EN 60335-1, EN 62321

és előírásokkal összhangban végeztük:

2006/95 EK
2004/108 EK
2011/65 EU

Zlín 16. 5. 2014

Martin Šenkýř
Igazgatótanácsi tag