

# orava

## RSU-03

Návod na použitie/Záruka

SK



CE

MP3/WMA/USB/SD prehrávač a rádio budík

# Určený účel použitia zariadenia

Zariadenie je určené výlučne na prehrávanie signálu audio z externých zdrojov a zariadení a na príjem a reprodukciu rozhlasového vysielania, v rozsahu, ktorý je stanovený technickými a prevádzkovými parametrami a funkciami, bezpečnostnými a užívateľskými pokynmi a vonkajšími vplyvmi prevádzkového prostredia.

Elektrické spotrebiče Orava sú vyrobené podľa poznatkov súčasného stavu techniky a uznaných bezpečnostno-technických pravidiel. Napriek tomu môže nesprávnym a neodborným používaním alebo používaním v rozpore s určením vzniknúť nebezpečenstvo poranenia alebo ohrozenia života používateľa alebo tretej osoby, resp. poškodenie zariadenia a iných vecných hodnôt.

## 1. VŠEOBECNÉ BEZPEČNOSTNÉ POKYNY A UPOZORNENIA

Tento dokument obsahuje dôležité bezpečnostné pokyny a upozornenia pre bezpečnú, správnu a hospodárnu prevádzku elektrického zariadenia. Jeho dodržiavanie pomáha užívateľovi vyhnúť sa rizikám, zvýšiť spoľahlivosť a životnosť výrobku.

### 1.1 Všeobecné bezpečnostné pokyny

- **Pred uvedením zariadenia do prevádzky Vám odporúčame pozorne si preštudovať návod na obsluhu a zariadenie obsluhovať podľa stanovených pokynov!**
- Bezpečnostné pokyny a upozornenia uvedené v tomto návode nezahŕňajú všetky možné podmienky a situácie, ku ktorým môže pri používaní zariadenia dôjsť. Používateľ musí pochopiť, že faktorom, ktorý nie je možné zabudovať do žiadneho z výrobkov, je zodpovednosť a opatrnosť. Tieto faktory teda musia byť zaistené používateľom/ používateľmi používajúcimi a obsluhujúcimi toto zariadenie.
- **Nedodržaním bezpečnostných pokynov a upozornení výrobcu nezodpovedá za akékoľvek vzniknuté škody na zdraví alebo majetku!**
- Pred prvým použitím zariadenia sa dôkladne presvedčte, že je zariadenie kompletné a nevykazuje viditeľné známky poškodenia. Ak je výrobok chybný alebo ak má akékoľvek viditeľné poškodenie, výrobok nepoužívajte.
- Návod na obsluhu udržiajte podľa možnosti v blízkosti zariadenia počas celej doby jeho životnosti. Návod na obsluhu vždy uchovávajte spolu so spotrebičom pre jeho použitie v budúcnosti a použítie novými používateľmi.
- Zariadenie používajte výhradne na účel, na ktorý je určený, a spôsobom, ktorý je stanovený výrobcom.
- Zariadenie je určené na používanie v domácnosti a v podobných vnútorných priestoroch určených pre bývanie, bez zvláštneho zamerania.
- Tento spotrebič je určený okrem použitia v domácnosti aj pre nasledujúce spôsoby použitia:
  - v obchodoch, kanceláriách a ostatných podobných pracovných prostrediach;
  - v hospodárskych budovách;
  - v hoteloch, motelloch a ostatných obytných prostrediach;
  - v zariadeniach poskytujúcich nocľah s raňajkami.
- Nejde o profesionálne zariadenie pre komerčné použitie.
- Nemeňte technické parametre a charakteristiky zariadenia neautorizovanou zmenou či úpravou akejkoľvek časti zariadenia.
- Výrobca nezodpovedá za škody spôsobené počas prepravy, nesprávnym používaním, poškodením alebo zničením zariadenia vplyvom nepriaznivých poveternostných podmienok.

## 1.2 Bezpečnosť prevádzkového prostredia

- Nepoužívajte zariadenie v priemyselnom prostredí ani vo vonkajšom prostredí.
- Prevádzkové prostredie zariadenia udržiajte vždy čisté a dobre osvetlené.
- Zariadenie neumiestňujte na nestabilný povrch. Prevrhnutie alebo pád zariadenia môže spôsobiť poranenie osôb alebo poškodenie zariadenia.
- Zariadenie nevystavujte priamemu slnečnému žiareniu ani nadmerným zdrojom tepla.
- Nepoužívajte elektrický spotrebič v priestoroch s horľavými kvapalinami, plynmi alebo prachom. Spotrebič môže byť zdrojom iskrenia, čo môže mať za následok vznietenie prachu alebo výparov.

Charakteristiky prevádzkového prostredia

1. Teplota okolia:  $+5 \div +40$  °C
  2. Vlhkosť:  $5 \div 85$  %
  3. Nadmorská výška:  $\leq 2\ 000$  m
  4. Výskyt vody: občasná kondenzácia vody alebo výskyt vodnej pary
  5. Výskyt cudzích telies: množstvo a druh prachu nie sú významné
  6. Stupeň ochrany krytom: min. IP20 (zariadenie je chránené pred dotykom nebezpečných častí prstom ruky a nechránené proti účinkom vody)
- Tento stupeň ochrany krytom nie je označený na výrobku a v technických parametroch uvedených v návode na obsluhu.
  - Pokiaľ je stupeň ochrany krytom u výrobku odlišný od stupňa IP X0, tento údaj je potom uvedený na štítku zariadenia, prípadne aj v technických parametroch návodu na obsluhu.
  - Ostatné charakteristiky prevádzkového prostredia (mechanické namáhanie – rázy a vibrácie, výskyt rastlínstva, živočíchov, poveternostných vplyvov) sú z hľadiska účinku na správne a bezpečné používanie elektrických zariadení zanedbateľné.

## 1.3 Elektrická bezpečnosť

- Pred prvým pripojením elektrického spotrebiča do napájacej siete skontrolujte, či sieťové napätie uvedené na štítku spotrebiča zodpovedá napätiu sieťovej zásuvky v domácnosti.
- Elektrický spotrebič je určený pre napájanie z elektrickej siete: 1/N/PE 230V~ 50Hz.  
Elektrická bezpečnosť spotrebiča je zaručená výhradne v prípade správneho zapojenia do elektrickej siete.
- Používajte výhradne napájací kábel so zástrčkou (sieťovú šnúru), ktorý bol dodaný spolu so zariadením a kompatibilný so sieťovou zásuvkou. Použitie iného kábla môže viesť k požiaru alebo zásahu elektrickým prúdom.
- Elektrický spotrebič vždy pripojujte do ľahko prístupnej sieťovej zásuvky. V prípade vzniku prevádzkovej poruchy je nutné spotrebič čo najrýchlejšie vypnúť a odpojiť zo sieťového napájania.
- Napájací kábel/sieťovú šnúru neodpájajte ťahaním za kábel/šnúru. Odpojenie vykonajte vytiahnutím prívodu za zástrčku napájacieho kábla/sieťovej šnúry.
- Ak použijete predlžovací napájací kábel, skontrolujte, či celkový menovitý (ampérový) výkon všetkých zariadení pripojených k predlžovaciemu napájaciemu káblu neprevyšuje maximálne prúdové zaťaženie predlžovacieho kábla.
- Ak musíte použiť predlžovací napájací kábel alebo napájací blok, zabezpečte, aby bol predlžovací napájací kábel alebo napájací blok pripojený k elektrickej zásuvke, a nie k ďalšiemu predlžovaciemu napájaciemu káblu alebo napájaciemu bloku. Predlžovací napájací kábel alebo napájací blok musia byť určené pre uzemnené zástrčky a zapojené do uzemnenej zásuvky.
- Zástrčka napájacieho kábla spotrebiča musí byť kompatibilná so sieťovou zásuvkou. Nikdy nepoužívajte žiadne adaptéry ani iným spôsobom zásuvku neupravujte. Nepoužívajte nevhodné a poškodené zásuvky.
- Aby ste predišli elektrickému šoku, zapájajte napájacie káble zariadenia do riadne uzemnených elektrických zásuviek. Ak je zariadenie vybavené napájacím káblom s 3-kolíkovou zástrčkou, nevyužívajte adaptéry, ktoré nemajú uzemňujúci prvok, ani neodstraňujte uzemňujúci prvok zo zástrčky alebo adaptéra.

- Neohýbajte, nestláčajte alebo iným spôsobom nevystavujte napájací kábel/sieťovú šnúru spotrebiča pôsobeniu mechanického namáhania ani vonkajším zdrojom tepla. Poškodenie napájacieho kábla môže viesť k úrazu elektrickým prúdom.
- Pri poškodení napájacieho kábla odpojte spotrebič z elektrickej siete a ďalej nepoužívajte. Ak sú napájací kábel/sieťová šnúra poškodené, musí ju vymeniť výrobca, jeho servisná služba alebo kvalifikovaná osoba, aby sa predišlo nebezpečenstvu úrazu elektrickým prúdom.
- Elektrický spotrebič, ako aj napájací kábel pravidelne kontrolujte a udržiavajte v čistote. Zástrčku napájacieho kábla pravidelne odpájajte a podľa potreby čistite. Znečistenie prachom alebo inými látkami môže spôsobiť narušenie izolačného stavu a následne požiar.
- Elektrický spotrebič nevystavujte pôsobeniu vody alebo vlhkému prostrediu. Vniknutie vody do spotrebiča zvyšuje riziko úrazu elektrickým prúdom. Ak je napájací kábel mokrý, alebo do spotrebiča vnikla voda, okamžite ho odpojte z elektrickej siete. Ak je spotrebič pripojený k sieťovej zásuvke a je to možné, vypnite napájanie pri elektrickom ističi ešte pred pokusom o odpojenie napájania. Ak vyťahujete mokré káble zo živého zdroja napájania, buďte nanajvýš opatrní.
- Ak pri inštalácii (prípájaní) elektrického zariadenia dochádza k demontáži ochranných krytov, tak po ukončení inštalácie nesmú byť jeho elektrické časti prístupné používateľom.

#### **1.4 Bezpečnosť osôb**

- Tento spotrebič je určený na používanie osobami bez elektrotechnickej kvalifikácie (laikmi) podľa pokynov určených výrobcom.
- Obsluhu zariadenia náležia činnosti, ako je zapínanie a vypínanie zariadenia, používateľská manipulácia a nastavovanie prevádzkových parametrov, vizuálna alebo sluchová kontrola zariadenia a používateľské čistenie a údržba.
- Tento spotrebič môžu používať deti vo veku 8 rokov a staršie a osoby so zníženými fyzickými, zmyslovými alebo mentálnymi schopnosťami alebo s nedostatkom skúseností a znalostí, len ak sú pod dozorom alebo vedením zodpovednej osoby, boli poučené o používaní spotrebiča bezpečným spôsobom a rozumejú prípadným nebezpečenstvám.
- Čistenie a používateľskú údržbu môžu vykonávať deti od 8 rokov a staršie len pod dozorom zodpovednej osoby.
- Deti sa so spotrebičom nesmú hrať.
- Počas používania a prevádzky udržiavajte spotrebič vždy mimo dosahu detí. Nezabudnite na to, že spotrebič je možné stiahnuť aj za voľne prístupnú sieťovú šnúru.
- Pri obsluhu elektrického spotrebiča vždy dbajte na zvýšenú opatrnosť. Nepoužívajte elektrický spotrebič, ak ste nadmerne unavení, pod vplyvom liekov alebo omamných látok znižujúcich pozornosť a sústredenie. Nepozornosť pri obsluhu môže viesť k vážnemu zraneniu.

#### **1.5 Čistenie, údržba a opravy**

- Bežné používateľské čistenie a údržbu elektrického spotrebiča vykonávajte len odporučeným spôsobom. Na čistenie nepoužívajte rozpúšťadlá ani drsné čistiace predmety. Znečistenie a viditeľné škvrny od dotyku prstov, resp. rúk je možné vyčistiť použitím čistiacich saponátov, špeciálne navrhnutých na čistenie domácich spotrebičov.
- Pokiaľ elektrický spotrebič nepoužívate, čistíte ho, alebo keď sa na spotrebiči vyskytla porucha, spotrebič vždy odpojte z napájania z elektrickej siete.
- Elektrický spotrebič nerozoberajte. Spotrebič pracuje s nebezpečným napätím. Z toho dôvodu u spotrebič pri používateľskej údržbe vypnite a odpojte ho z napájacej siete. V prípade poruchy prenechajte opravu na autorizovaný servis.
- Záručnú, ale aj pozáručnú opravu elektrického spotrebiča zverte len príslušnému kvalifikovanému odborníkovi.

## 2. Špeciálne bezpečnostné pokyny. Čítajte pozorne!

Elektrické zariadenie je navrhnuté a vyrobené takým spôsobom, aby umožňovalo bezpečnú obsluhu a používanie osobami bez odbornej kvalifikácie. Aj napriek všetkým opatreniam, ktoré boli výrobcom vykonané pre bezpečné používanie, obsluhu a používanie nesie so sebou určité zostatkové riziká a s nimi spojené možné nebezpečenstvá. Pre upozornenie na možné nebezpečenstvá boli na zariadení a v sprievodnej dokumentácii použité nasledujúce symboly a ich význam:



Tento symbol upozorňuje používateľov, že zariadenie pracuje s nebezpečným elektrickým napätím. Na zariadení neodnímajte ochranné kryty. Pri nedodržaní bezpečnostných pokynov pri obsluhu a používaní zariadenia hrozí:

**Nebezpečenstvo úrazu elektrickým prúdom!**  
**Nebezpečenstvo vážneho zranenia alebo ohrozenia života!**



Tento symbol upozorňuje používateľov, že pri nedodržaní bezpečnostných pokynov pri obsluhu a používaní zariadenia hrozí:

**Nebezpečenstvo vážneho zranenia alebo ohrozenia života!**  
**Nebezpečenstvo poškodenia zariadenia alebo inej škody na majetku!**



Tento symbol znamená, že výrobok je vyhotovený s dvojitou izoláciou medzi nebezpečnými živými časťami (časťami s nebezpečným napätím z napájacej siete) a časťami, ktoré sú prístupné pri normálnom používaní.

### Preprava

- Na prepravu zariadenia používajte len vozík alebo mobilný stolík určený alebo odporúčaný výrobcom. Pri použití prepravného vozíka dbajte na opatrnosť pri pohybe, aby nedošlo k prevrhnutiu zariadenia.
- Zariadenie vždy prenášajte po odpojení všetkých káblových spojení.
- Zariadenie prenášajte uchopením za bočné kryty.

**Hrozí nebezpečenstvo vážneho zranenia alebo ohrozenia života!**  
**Hrozí nebezpečenstvo poškodenia zariadenia!**

### Rozbalenie/Obaly

- Zariadenie a príslušenstvo pred jeho uvedením do prevádzky vybalte a zbavte všetky jeho časti zvyškov obalových materiálov, etikiet a štítkov a tieto odložte na bezpečné miesto alebo uschovajte predovšetkým mimo dosahu detí a nespôsobilých osôb.
- Zariadenie pred jeho uvedením do prevádzky očistite podľa pokynov v časti „Uvedenie do prevádzky“, resp. „Čistenie“.
- Zariadenie, diaľkový ovládač a sieťovú šnúru so zástrčkou nikdy nečistite spôsobom, pri ktorom by mohlo dôjsť k natečeniu čistiacej kvapaliny do zariadenia.
- Tieto časti očistite len mierne navlhčenou tkaninou a utrite do sucha alebo nechajte uschnúť.
- Čistenie zariadenia vykonávajte len vtedy, pokiaľ je zariadenie vypnuté a odpojené z napájania z elektrickej siete.

**Hrozí nebezpečenstvo úrazu elektrickým prúdom!**  
**Hrozí nebezpečenstvo elektrického skratu!**

### Kontrola/Uvedenie do prevádzky

- Odporúčame vykonať prvotnú aj následné pravidelné kontroly zariadenia.
- Zariadenie nikdy nepoužívajte, pokiaľ je neúplné, poškodené alebo v priebehu používania došlo k poškodeniu akejkoľvek jeho časti.
- Nepoužívajte neoriginálne a neúplné časti zariadenia a jeho príslušenstvo.
- Používajte len odporúčané časti a príslušenstvo k inštalácii zariadenia.

**Hrozí nebezpečenstvo vážneho zranenia!**  
**Hrozí nebezpečenstvo poškodenia zariadenia alebo inej škody na majetku!**

- Pokiaľ bolo zariadenie prepravované a skladované pri nízkych teplotách (napr. v zimnom období) alebo nadmernej vlhkosti, najskôr ho nechajte asi 1 - 2 hodiny „aklimatizovať“ pri izbovej teplote, čím sa odstráni prípadná vlhkosť v elektrických/elektronických častiach, ktorá vzniká pri zmene teploty prostredia.
- Zariadenie nezapínajte a nevypínajte zasunutím alebo vytiahnutím sieťovej šnúry zo sieťovej zásuvky.
- Zariadenie pri zvyčajnom používaní vždy najskôr pripojte k napájaniu do sieťovej zásuvky a potom zapnite hlavným vypínačom.
- Po ukončení použitia zariadenie vypnite hlavným vypínačom a následne vytiahnite sieťovú šnúru zo sieťovej zásuvky.
- Pokiaľ na zariadení nefunguje hlavný vypínač, zariadenie nepoužívajte.
- Zariadenie je pod nebezpečným napätím, pokiaľ je pripojené sieťové napájanie.

**Hrozí nebezpečenstvo úrazu elektrickým prúdom!**

#### **Umiestnenie/Inštalácia**

- Zariadenie umiestňujte iba na:
  - rovné, pevné a stabilné podložky
  - na stoly a stolíky, na časti nábytku vhodné na umiestnenie audio/video zariadení.
- Vždy sa uistite, že miesto, na ktoré chcete zariadenie umiestniť, má dostatočný priestor, mechanickú pevnosť a nosnosť.
- Zariadenie neinštalujte v priestoroch (napr. uzavreté skrinky knižníc, vstavané skrine a skrinky a pod.), pri ktorých nie je zabezpečený dostatočný okolitý priestor a vetranie.
- Pre zabezpečenie požadovanej cirkulácie vzduchu ponechajte v okolí zariadenia dostatočný voľný priestor. Odporúča sa ponechať min. 10 cm zo všetkých strán.
- Zariadenie nezakrývajte ani čiastočne. Na zariadenie nekladte žiadne predmety a/alebo dekoratívne a iné tkaniny, nekladajte a nenechajte vnikáť do ventilačných otvorov a do otvorov krytov zariadenia cudzie telesá.
- Nezakrývajte otvory krytov určené na prúdenie vzduchu. Ventilácia vzduchu zabezpečuje spoľahlivú a bezpečnú prevádzku zariadenia.

**Hrozí nebezpečenstvo úrazu elektrickým prúdom!**

**Hrozí nebezpečenstvo požiaru!**

#### **Upozornenie!**

- Zariadenie audio a diaľkový ovládač nevystavujte pôsobeniu:
  - priameho slnečného žiarenia, zariadení produkujúcich teplo,
  - vibrácií a mechanického namáhania,
  - nadmernej prašnosti,
  - vody a nadmernej vlhkosti,
  - hmyzu,
  - agresívneho vonkajšieho prostredia.
- Zariadenie audio (a diaľkový ovládač) neumiestňujte:
  - do miest, kde sa používajú lekárske prístroje. Môže dôjsť k narušeniu ich funkcie;
  - na nestabilné vozíky, stojany alebo stoly;
  - na nerovný, nestabilný a znečistený povrch;
  - na tesný okraj stolov, stolíkov alebo častí nábytku;
  - v blízkosti nádob s vodou alebo inými tekutinami.
- Neumiestňujte nádoby s vodou alebo inými tekutinami na police, ktoré sú umiestnené nad zariadením.
- Neumiestňujte žiadne predmety, zvlášť predmety s otvoreným ohňom, na zariadenie alebo na police, ktoré sú umiestnené nad zariadením.

#### **Varovanie!**

- Zariadenie umiestňujte na miesto, na ktoré nemôžu voľne dosiahnuť deti.
- Zabráňte, aby deti so zariadením manipulovali. Zariadenie sa môže na deti prevrhnúť a spôsobiť vážne zranenie.
- Mechanické poškodenie (prasknutie plastových krytov) zariadenia môže spôsobiť vážne zranenie.

**Hrozí nebezpečenstvo vážneho zranenia!**

**Hrozí nebezpečenstvo poškodenia zariadenia alebo iných vecných škôd!**

- Zariadenie neumiestňujte a nepoužívajte v blízkosti nádob obsahujúcich vodu. Ak by zariadenie spadlo do vody, nevyberajte ho! Najskôr vytiahnite vidlicu sieťovej šnúry zo sieťovej zásuvky a až potom zariadenie vyberte z vody. V takýchto prípadoch odneste zariadenie na kontrolu do odborného servisu, aby preverili, či je bezpečné a správne funguje.

**Hrozí nebezpečenstvo úrazu elektrickým prúdom!**

**Hrozí nebezpečenstvo elektrického skratu!**

- Zariadenie a jeho príslušenstvo nevystavujte pôsobeniu silných vibrácií a/alebo nárazov. Zabráňte, aby na zariadenie nepadali alebo nenarážali žiadne predmety.

**Hrozí nebezpečenstvo vážneho zranenia!**

**Hrozí nebezpečenstvo poškodenia zariadenia alebo iných vecných škôd!**

- Zariadenie nepoužívajte v prostredí s nebezpečenstvom výbuchu v prítomnosti horľavých látok a ich výparov, hmly alebo prachu a v atmosférických podmienkach, kde sa po vznietení spaliny jednoduchým spôsobom šíria vzduchom.
- Zariadenie nepoužívajte v blízkosti zdrojov nadmerného tepla a otvoreného plameňa.

**Hrozí nebezpečenstvo výbuchu a/alebo vzniku požiaru!**

## Prevádzka/Dozor

- Počas používania a prevádzky majte zariadenie pod dozorom!
- Dávajte pozor na bezpečné a správne pripojenie všetkých elektrických káblových spojení. V prípade, ak nie je sieťová šnúra pevne spojená so zariadením, dávajte pozor, aby nedošlo k jej odpojeniu zo zariadenia, pokiaľ je zástrčka zapojená k sieťovej zásuvke. Voľný koniec sieťovej šnúry je pod nebezpečným napätím.

Nezasúvajte do koncovky žiadne vodivé predmety.

- Počas silnej búrky sa nedotýkajte zariadenia, sieťovej šnúry, príp. anténneho systému. Mohol by vás zasiahnuť elektrický prúd od atmosférického výboja. Počas búrky alebo ak zariadenie dlhodobo nepoužívajte, odpojte sieťovú šnúru z napájania.
- Zariadenie odpojte zo sieťového napájania, pokiaľ ponechávate deti alebo nespôsobilé osoby v blízkosti zariadenia bez dozoru.

**Hrozí nebezpečenstvo vážneho zranenia!**

**Hrozí nebezpečenstvo úrazu elektrickým prúdom!**

**Hrozí nebezpečenstvo požiaru!**

- Sieťovú šnúru a signálne káble nezväzujte do spoločných zväzkov. Káble spoločne nezmotávajú. Sieťová šnúra musí zostať prístupná pre bezpečné odpojenie zariadenia z elektrickej siete.
- Sieťovú šnúru a signálne káble nevystavujte mechanickému namáhaniu a poškodeniu.
- Sieťovú šnúru a signálne káble neponechávajte voľne visieť a neumožnite, aby boli voľne dostupné a dosiahnuteľné deťmi.

**Hrozí nebezpečenstvo vážneho zranenia!**

**Hrozí nebezpečenstvo úrazu elektrickým prúdom!**

- Zariadenie obsahuje časti krytov (ventilačné mriežky), ktoré sa môžu pri zvyčajnej činnosti zahrievať. Nedotýkajte sa týchto častí zariadenia.



- Zariadenie nikdy nenechávajte voľne prístupné a neodkladajte s voľne prístupnou sieťovou šnúrou. Deti by mohli zariadenie za sieťovú šnúru stiahnuť.  
**Hrozí nebezpečenstvo vážneho zranenia!**
- Zariadenie je vybavené na reprodukciu audio signálu pomocou slúchadiel. Nepoužívajte slúchadlá nastavené na extrémnu úroveň akustického tlaku.  
**Hrozí vážne poškodenie alebo strata sluchu!**

### **Výstraha!**

- Ak nebudete zariadenie dlhší čas používať, odpojte sieťovú šnúru z napájania zo sieťovej zásuvky. Usadzovanie prachu a vlhkosť prostredia môžu spôsobiť narušenie elektrickej izolácie.  
**Hrozí nebezpečenstvo úrazu elektrickým prúdom!**  
**Hrozí nebezpečenstvo vzniku požiaru!**
- Zariadenie neskladujte s omotanou sieťovou šnúrou okolo jeho tela. Sieťovú šnúru voľne „poskladajte“ spôsobom, akým bola poskladaná v originálnom obale od výrobcu.
- Zariadenie nikdy nepreťažujte nad limity stanovené technickými parametrami!
- V prípade, že počas používania zariadenia spozorujete akékoľvek neštandardné prejavy (zvuky, zápach, dym, ...), zariadenie okamžite vypnite a odpojte z napájania z elektrickej siete. Zariadenie nechajte skontrolovať v odbornom servise.

### **Zdroje napájania/Batérie**

- Bezpečnostné pokyny k zdroju napájania diaľkového ovládača – k batériám:
- Batérie vždy skladujte mimo dosahu detí. V prípade prehltnutia batérií deťmi ihneď vyhľadajte lekársku pomoc.
- Batérie pred vložením do diaľkového ovládača utrite suchou tkaninou. Zabezpečíte tak lepší elektrický kontakt.
- Používajte výlučne výrobcom špecifikovaný typ batérií. Nepoužívajte nové batérie spolu so starými. Môže to viesť k poškodeniu diaľkového ovládača.
- Batérie vložte tak, aby súhlasili symboly „+“ a „-“ na batériách a na vnútornej strane krytu diaľkového ovládača.
- Nemanipulujte s batériami kovovým náradím (napr. pinzetou a pod.). Vodivý kontakt obidvoch pólov batérie môže spôsobiť skrat.
- Pokiaľ diaľkový ovládač dlhšiu dobu nepoužívate, odporúča sa batérie zo zariadenia vybrať. Chránite tak zariadenie pred poškodením od vytečených batérií.
- Použitú batérie starostlivo uschovajte, aby ich nemohli prehltnúť deti.
- Batérie likvidujte v zmysle platných predpisov a ustanovení pre likvidáciu elektronických zariadení.

### **Výstraha!**

- Pri nesprávnom zaobchádzaní môžu batérie explodovať.
- Batérie nenabíjajte, nerozoberajte ani nevhadzujte do ohňa.
- Pri zasiahnutí vyhľadajte odbornú lekársku pomoc.

**Nikdy nepodceňujte možné nebezpečenstvá a dbajte na zvýšenú opatrnosť!!!**



---

# Zdroje napájania

## Napájanie z elektrickej siete

- 1 Jeden koniec sieťovej šnúry zapojte do konektora 230V~ 50Hz na zariadení a druhý koniec zapojte do elektrickej zásuvky.
- 2 Prepínačom FUNC  zapnite zariadenie a vyberte želaný zdroj zvuku (ďalším stláčaním).

## Napájanie z batérií

Zariadenie je možné napájať aj z batérií.

- 1 Otvorte kryt priestoru pre batérie na zadnej časti zariadenia.
- 2 Do zariadenia vložte štyri 1,5 V batérie veľkosť D (UM-1) (nedodávané) podľa správnej polarität + a -. Tieto batérie slúžia na napájanie zariadenia.  
Vo vnútri priestoru je však ešte jeden kryt. Otvorte ho a do priestoru vložte dve 1,5 V batérie veľkosť AAA (UM-3) (nedodávané) podľa správnej polarität + a -. Tieto batérie slúžia na zálohové napájanie pre uchovanie nastavenia hodín v prípade výpadku sieťového napájania.
- 3 Zatvorte oba kryty priestoru pre batérie.

### Poznámky:

- Do priestoru pre batérie nekladajte žiadne iné predmety.
- Nepoužívajte nové batérie spolu so starými.
- Ak nebudete zariadenie používať počas dlhšej doby, vyberte batérie, aby ste predišli možnému vytečeniu obsahu batérií a následnej korózii.
- Dodržujte správnu polarität + a -. V prípade uloženia batérií podľa nesprávnej polarität hrozí poškodenie batérií aj samotného zariadenia.

# Ovládacie prvky

Prvky na zariadení  
Predná strana

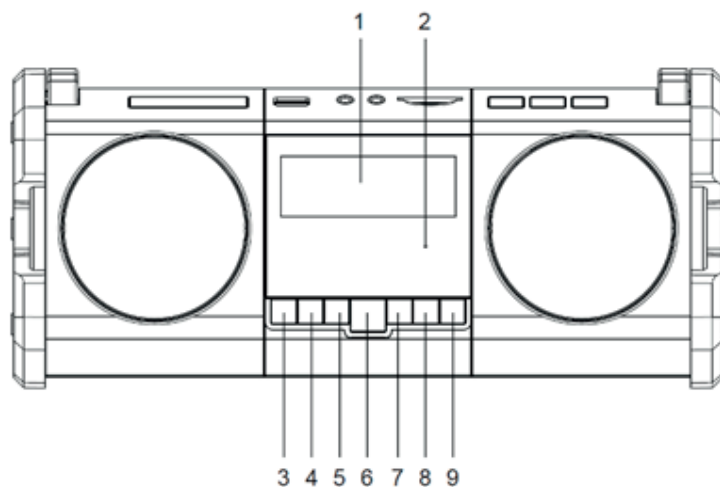

Vrchná strana

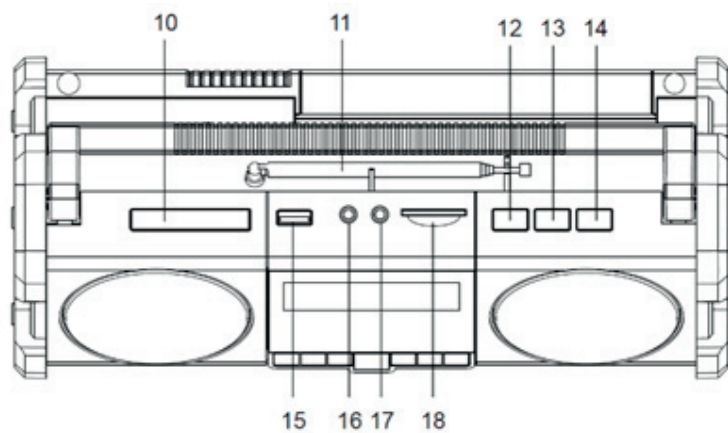

- 1 LCD displej
- 2 **MIC** (mikrofón)
- 3 tlačidlo zníženia hlasitosti (-)/budík 1 (**AL1**)
- 4 tlačidlo zvýšenia hlasitosti (+)/budík 2 (**AL2**)
- 5 tlačidlo nahrávania (●)/ladenie staníc (**SCAN**)
- 6 tlačidlo prehrávania/prepínania predvolieb smerom nahor (**REC ►**)
- 7 tlačidlo ◀◀ (Prepínanie skladieb vzad/zrýchlený posuv vzad/ladenie nadol)
- 8 tlačidlo ▶▶ (Prepínanie skladieb vpred/zrýchlený posuv vpred/ladenie nahor)
- 9 tlačidlo ⏻ **FUNC** (OFF/USB/SD/RADIO)  
(zapnutie/vypnutie/prepínanie zdroja signálu)
- 10 tlačidlo zdriemnutia (**SNOOZE**)/vypínacieho časovača (**SLEEP**)
- 11 teleskopická výsuvná FM anténa
- 12 tlačidlo uloženia predvoľby (**MEM**)/odstránenia predvolieb (**DEL.**)
- 13 tlačidlo nastavenia času (**TIME**)/pozastavenie a obnovenie prehrávania (▶||)
- 14 tlačidlo prepínania stereo/mono signálu (**FM ST**)/zapnutie režimu opakovaného prehrávania (**REP**)
- 15 USB konektor
- 16 konektor **PHONE** pre pripojenie slúchadiel
- 17 konektor **AUX** pre pripojenie externého audio zariadenia
- 18 slot pre pamäťovú SD kartu

---

# Všeobecné operácie

## Displej

Na displeji sa zobrazuje čas v 12- alebo 24-hodinovom režime, indikácie režimu času, budíka 1 a 2, vypínacieho časovača, naladenej stanice, čísla skladieb, stav prehrávania, úroveň hlasitosti.

---

## Nastavenie zvuku

- 1 Zapnite zariadenie stlačením FUNC  a ďalším stláčaním zvolte želaný zdroj zvuku.
- 2 Stláčaním tlačidiel hlasitosti +/- nastavte hlasitosť.  
Úroveň hlasitosti sa zobrazuje na displeji počas nastavovania.

## Používanie slúchadiel (nedodávané)

Po pripojení slúchadiel do konektora pre slúchadlá PHONE sa vypne zvuk z reproduktorov a bude sa reprodukovať slúchadlami.

---

## Nastavenie hodín (TIME)

Keď je zariadenie vypnuté, na displeji sa zobrazuje čas.  
Čas sa zobrazuje v 12- alebo 24-hodinovom cykle.  
Čas je možné nastaviť len pri vypnutom zariadení.

- 1 Zatláčením a pridržením tlačidla TIME vo vypnutom režime, kedy sú zobrazené len hodiny, aktivujete režim nastavenia času.  
Bude blikať "24H".  
Stláčaním tlačidiel **◀◀** a **▶▶** zvolíte "12H" alebo "24H".  
Potom stlačte tlačidlo TIME pre potvrdenie a začne blikať indikácia hodín.
- 2 Stláčaním tlačidiel **◀◀** a **▶▶** nastavte želanú hodinu.  
Potom stlačte tlačidlo TIME pre potvrdenie a začne blikať indikácia minút.
- 3 Stláčaním tlačidiel **◀◀** a **▶▶** nastavte želané minúty.  
Potom stlačte tlačidlo TIME pre potvrdenie. Čas je nastavený a prestane blikať.  
Nastavenie sa uloží aj automaticky, ak pár sekúnd po jeho nastavení nestlačíte žiadne tlačidlo.

Na uchovanie nastavenia času v prípade výpadku napájania slúžia 2 batérie veľkosti AAA uložené v priestore pre batérie (nedodávané).

---

## Nastavenie budíka (ALARM)

Zariadenie je vybavené 2 budíkmi. Budíť sa môžete pri zvuku rádia, zvuku alarmu alebo zuku z pripojeného USB/SD karty.  
Budík je možné nastaviť len pri vypnutom zariadení.

- 1 Najskôr správne nastavte čas na hodinách.
- 2 Zatláčajte a pridržte tlačidlo nastavenia budíka AL1 alebo AL2.  
Začne blikať indikácia hodín a ikonka pre budík 1 alebo budík 2.
- 3 Stláčaním tlačidiel **◀◀** a **▶▶** nastavte želanú hodinu pre zvolený budík.  
Potom stlačte tlačidlo nastavovaného budíka AL1 alebo AL2 pre potvrdenie a začne blikať indikácia minút.
- 4 Stláčaním tlačidiel **◀◀** a **▶▶** nastavte želané minúty pre zvolený budík.  
Potom stlačte tlačidlo nastavovaného budíka AL1 alebo AL2 pre potvrdenie a začne blikať indikácia zdroja zvuku pre budík.
- 5 Stláčaním tlačidiel **◀◀** a **▶▶** nastavte želaný zdroj zvuku pre zvolený budík.  
Potom stlačte tlačidlo nastavovaného budíka AL1 alebo AL2 pre potvrdenie a začne blikať indikácia zdroja zvuku pre budík.

- 6 Ak chcete byť zobudení zvukom budíka, zvolte "BB", ak chcete byť zobudení zvukom rádia, zvolte FM frekvenciu, ak chcete byť zobudení zvukom z USB alebo SD karty, zvolte MP3 (musí však byť pripojené pamäťové médium, ak pripojené nebude, ako budík sa použije zvuk alarmu).
- 8 Potom stlačte tlačidlo nastavovaného budíka AL1 alebo AL2 pre potvrdenie. Želany budík je nastavený a v zobrazení času bude svietiť jeho ikonka. Ak sú nastavené obidva budíky, budú svietiť obidve ikonky.
- 9 Keď v nastavený čas zaznie budík, vypnete ho krátkym stlačením tlačidla príslušného budíka AL1 alebo AL2.  
Budík sa vypne a zaznie zнова na ďalší deň v nastavenú hodinu.  
Ak budík nevypnete, bude znieť cca 30 minút, potom sa sám vypne a zaznie zнова na ďalší deň v nastavenú hodinu.

### **Upozornenie!**

Budík je možné nastaviť, len keď sú správne nastavené hodiny.

Nastavenie budíka zrušíte stlačením príslušného tlačidla AL1 alebo AL2 tak, aby sa vypol indikátor príslušného budíka.

---

## **Funkcia zdriemnutia (SNOOZE)**

Ak po nastavení budíka nastane nastavený čas budenia a začne sa reprodukovať zvuk rádia, MP3 alebo zvuk alarmu, stlačením tlačidla zdriemnutia SNOOZE dočasne vypnete reprodukciu zvuku a na displeji sa zobrazí "SN".



Ak nevykonáte žiadnu operáciu, po cca 9 minútach sa zнова aktivuje budík.

Toto sa môže opakovať 10-krát, ak sa nezruší režim SNOOZE.

Režim zdriemnutia vypnete stlačením ľubovoľného tlačidla.

---

## Funkcia časovaného vypnutia (SLEEP)

- 1** Zapnite zariadenie stlačením FUNC  a ďalším stláčaním zvolte želaný zdroj zvuku. Táto funkcia funguje v režime rádia, prehrávania MP3 súborov alebo v režime AUX.
- 2** Zvoľte alebo naladte požadovanú stanicu, alebo spustite prehrávanie.
- 3** Nastavte požadovanú hlasitosť.
- 4** Stlačte tlačidlo vypínacieho časovača SLEEP. Na displeji sa zobrazí 90 minút, čo je predvolená perióda, po uplynutí ktorej sa zariadenie vypne. Zvuk sa bude reprodukovat' 90 minút. Čas sa bude postupne odrátavať a keď sa zobrazí "00", zariadenie sa vypne.
- 5** Ak chcete upraviť čas do vypnutia, po zvolení 90 opakovaným stláčaním tlačidla SLEEP znižujete želaný čas do vypnutia po 10 minútach (90, 80 .....10, 05 a OFF). Pri nastavení OFF je vypínací časovač vypnutý.
- 6** Ak chcete rádio vypnúť skôr, než uplynie nastavený čas do vypnutia, jednoducho ho vypnite zatlačením a pridržaním stlačením FUNC .



### Funkcia automatického vypnutia zariadenia

Ak zariadenie nepoužívate a je zapnuté (neprehráva sa žiadna skladba ani sa nereprodukuje rádio), zariadenie sa automaticky vypne po uplynutí 10 minút.





# Ovládanie rádia



## Základné operácie

- 1 Zapnite zariadenie stlačením FUNC  a ďalším stláčaním zvolte zdroj zvuku rádia (aby bola zobrazená frekvencia a indikácia FM).
- 2 Vysuňte TELESKOPICKÚ ANTÉNU na maximálnu dĺžku a nastavte jej uhol a smer tak, aby bol príjem čo najkvalitnejší.
- 3 **Automatické naladenie a uloženie všetkých dostupných staníc**  
V režime rádia zatlačte a pridržte tlačidlo SCAN. Spustí sa automatické naladenie a uloženie všetkých dostupných FM staníc.
- 4 Po naladení a uložení staníc je možné želanú predvoľbu zvoliť stláčaním tlačidla REC . Predvoľby sa prepínajú len smerom nahor.

## 5 Manuálne ladenie

V režime rádia zatlačte a pridržte tlačidlo  alebo , aby sa spustilo ladenie FM staníc nahor alebo nadol. Sledujte displej.

Ladenie sa zastaví po naladení nejakej stanice v danom smere.



Ak chcete ladiť v krokoch, tlačidlá  alebo  stláčajte krátko. Frekvencia sa bude meniť v príslušnom smere v jednotlivých krokoch.

## 6 Uloženie staníc

V režime rádia stlačením tlačidla  alebo  naladte želanú stanicu.

Jedenkrát stlačte tlačidlo MEM/DEL.

Na displeji začne blikať indikátor čísla predvoľby P a dvojciferné číslo.

Tlačidlami  alebo  zvolte želané číslo predvoľby, kde chcete naladenú stanicu uložiť, a znova stlačte tlačidlo MEM/DEL.

Naladená stanica sa uloží pod zvolené číslo predvoľby.

Pre naladenie ďalších staníc opakujte uvedený postup.

Nová stanica prepíše na predvoľbe už predtým uloženú stanicu. Ukladať stanice je možné na 14 predvoľieb.

- 7 Stáčaním tlačidla zvyšovania/znižovania hlasitosti (+/-) nastavte hlasitosť. Hlasitosť sa zobrazuje na displeji.

## Počúvanie rozhlasu

Roztiahnite TELESKOPICKÚ ANTÉNU na maximálnu dĺžku a nastavte jej uhol a smer tak, aby bol príjem čo najkvalitnejší.

### Skvalitnenie príjmu

Upravte polohu a smerovanie teleskopickej FM antény.

Ak je príjem v pásme FM nekvalitný, stlačením tlačidla FM ST./REP prepnete do monofického režimu. Príjem nebude stereofonický, ale kvalita zvuku sa zvýši.

### Poznámka:

Po vypnutí a opätovnom zapnutí zariadenia sa po zapnutí tunera naladí naposledy počúvaná stanica.

---

# Prehrávanie z USB zariadenia

## Prehrávanie súborov MP3/WMA

Prehrávač umožňuje prehrávanie formátu MP3/WMA v audio kvalite porovnateľnej s CD diskom. Súbory môžete prehrávať z USB zariadenia formátovaného do systému FAT alebo FAT32. Zariadenie nepodporuje prehrávanie z USB jednotiek formátovaných do systému NTFS.

MP3 súbory môžete prehrávať pomocou tlačidiel na zariadení.

- 1 Do USB konektora pripojte USB zariadenie.
- 2 Zapnite zariadenie stlačením FUNC  a ďalším stláčaním zvolíte zdroj zvuku USB.
- 3 Načíta sa obsah USB jednotky. Načítanie môže v závislosti od kapacity pripojenej jednotky trvať aj dlhšie než 1 minútu.  
Po načítaní sa automaticky spustí prehrávanie od prvej skladby na USB jednotke.
- 4 Stáčaním tlačidla zvyšovania/znižovania hlasitosti (+/-) nastavíte hlasitosť. Hlasitosť sa zobrazuje na displeji.

## Základné operácie

### Prehrávanie

Stlačením REC ► spustíte prehrávanie z USB zariadenia od prvej skladby.

### Pozastavenie

Počas prehrávania stlačte tlačidlo TIME/►II. Prehrávanie sa pozastaví.

Počas pozastavenia znova stlačte tlačidlo TIME/►II. Prehrávanie sa obnoví.

### Posuv vzad: ◀◀

Posuv na začiatok aktuálnej (jedno stlačenie) alebo na predchádzajúce skladby (opakované stláčanie) a ich automatické prehrávanie.

### Posuv vpred: ▶▶

Posuv na nasledujúcu/e skladby (jedno stlačenie alebo opakované stláčanie) a jej/ich automatické prehrávanie.

### Zrýchlený posuv vzad: ◀◀

Zrýchlený posuv v aktuálnej skladbe vzad (tlačidlo musíte držať zatlačené).

Po uvoľnení tlačidla pokračuje prehrávanie.

### Zrýchlený posuv vpred: ▶▶

Zrýchlený posuv v aktuálnej skladbe vpred (tlačidlo musíte držať zatlačené).

Po uvoľnení tlačidla pokračuje prehrávanie.

## Opakované prehrávanie aktuálnej skladby

Práve prehrávanú skladbu je možné opakovane prehrávať.

- 1 Počas prehrávania želanej skladby stlačte FM ST./REP.

Na displeji sa zobrazí indikácia opakovaného prehrávania a aktuálne prehrávaná skladba sa bude neustále opakovane prehrávať.

- 2 Štandardné prehrávanie obnovíte opätovným stlačením FM ST./REP, aby sa z displeja vypol indikátor opakovaného prehrávania.

---

## Prehrávanie z SD karty

### Prehrávanie súborov MP3/WMA

Prehrávač umožňuje prehrávanie formátu MP3/WMA v audio kvalite porovnateľnej s CD diskom. Súbory môžete prehrávať z pamäťových SD kariet. Používajte SD karty s nižšou kapacitou. V prípade kariet s vyššou kapacitou môže mať toto zariadenie problém pri načítaní obsahu karty.

MP3 súbory môžete prehrávať pomocou tlačidiel na zariadení.

- 1 Do slotu pre pamäťovú SD kartu zasuňte SD kartu.
- 2 Zapnite zariadenie stlačením FUNC  a ďalším stláčaním zvolte zdroj zvuku SD. Ak je pripojená USB jednotka aj SD karta, USB má prioritu. Preto ak chcete prehrávať z SD karty, odpojte USB jednotku.
- 3 Načíta sa obsah SD karty. Načítanie môže v závislosti od kapacity vloženej karty trvať aj dlhšie než 1 minútu. Po načítaní sa automaticky spustí prehrávanie od prvej skladby na USB jednotke.
- 4 Stáčaním tlačidla zvyšovania/znižovania hlasitosti (+/-) nastavte hlasitosť. Hlasitosť sa zobrazuje na displeji.

### Základné operácie

#### Prehrávanie

Stlačením REC  spustíte prehrávanie z SD karty od prvej skladby.

## **Pozastavenie**

Počas prehrávania stlačte tlačidlo TIME/▶II. Prehrávanie sa pozastaví.

Počas pozastavenia znova stlačte tlačidlo TIME/▶II. Prehrávanie sa obnoví.

## **Posuv vzad: I◀◀**

Posuv na začiatok aktuálnej (jedno stlačenie) alebo na predchádzajúce skladby (opakované stláčanie) a ich automatické prehrávanie.

## **Posuv vpred: ▶▶I**

Posuv na nasledujúcu/e skladby (jedno stlačenie alebo opakované stláčanie) a jej/ich automatické prehrávanie.

## **Zrýchlený posuv vzad: I◀◀**

Zrýchlený posuv v aktuálnej skladbe vzad (tlačidlo musíte držať zatlačené).

Po uvoľnení tlačidla pokračuje prehrávanie.

## **Zrýchlený posuv vpred: ▶▶I**

Zrýchlený posuv v aktuálnej skladbe vpred (tlačidlo musíte držať zatlačené).

Po uvoľnení tlačidla pokračuje prehrávanie.

## **Opakované prehrávanie aktuálnej skladby**

Práve prehrávanú skladbu je možné opakovane prehrávať.

### **1 Počas prehrávania želanej skladby stlačte FM ST./REP.**

Na displeji sa zobrazí indikácia opakovaného prehrávania a aktuálne prehrávaná skladba sa bude neustále opakovane prehrávať.

### **2 Štandardné prehrávanie obnovíte opätovným stlačením FM ST./REP, aby sa z displeja vypol indikátor opakovaného prehrávania.**

---



## Prehrávanie zvuku z externého audio zariadenia

- 1 Do 3,5 mm minikonektora AUX na tomto zariadení pripojte audio výstup alebo výstup pre slúchadlá z iného audio zariadenia pomocou vhodného nedodávaného audio kábla (2 x 3,5 mm audio minikonektor jack).
- 2 Zapnite toto zariadenie stlačením FUNC  a pripojte zdroj zvuku AUX.
- 3 Spustíte prehrávanie na pripojenom externom audio zariadení a nastavte na ňom vhodnú hlasitosť.
- 4 Stlačením tlačidla zvyšovania/znižovania hlasitosti (+/-) nastavte hlasitosť. Hlasitosť sa zobrazuje na displeji.

---

## Hlasový záznam (nahrávanie) v režime USB

Zariadenie umožňuje nahrávanie hlasových poznámok alebo zvuku cez vstavaný mikrofón (MIC). Ak chcete nahrávať, musí byť pripojená USB jednotka s voľnou kapacitou.

- 1 Do USB konektora pripojte USB zariadenie.
- 2 Zapnite zariadenie stlačením FUNC  a ďalším stláčaním zvolte zdroj zvuku USB.
- 3 Načíta sa obsah USB jednotky. Načítanie môže v závislosti od kapacity pripojenej jednotky trvať aj dlhšie než 1 minútu.  
Po načítaní sa spustí prehrávanie od prvej skladby na USB jednotke.
- 4 Stlačením tlačidla  SCAN sa spustí nahrávanie.  
Na displeji bude blikať symbol "●REC".
- 5 Hovorte do mikrofónu MIC pod displejom.
- 6 Nahrávanie ukončíte stlačením tlačidla REC . Nahrávka sa uloží ako posledný súbor na USB jednotke a hneď sa spustí jeho prehrávanie.
- 7 Ak chcete odstrániť nahrávku, spustíte jej prehrávanie a stlačte tlačidlo MEM/DEL.  
Nahrávka sa odstráni.

### Poznámka:

Nahrávajte v tichom prostredí, aby sa zabránilo nahrávaniu okolitého hluku.

---

# Údržba

## Čistenie povrchu zariadenia

Na čistenie povrchu, panela a ovládacích prvkov použite jemnú handričku, mierne navlhčenú v jemnom čistiacom roztoku. Nepoužívajte drsné handričky, čistiace prášky ani rozpúšťadlá, ako riedidlo, benzín alebo lieh.

# Technické údaje

## Rádio

**Ladiaci rozsah:** FM: 87,5 - 108,0 MHz  
**Anténa:** teleskopická výsuvná FM anténa

## Všeobecne

**Výstupný audio výkon** 2 x 3 W  
**Konektory - vstup:** 230 V~ 50 Hz  
USB konektor (max. 32 GB)  
slot pre pamäťovú SD kartu (max. 32 GB)  
3,5 mm minikonektor AUX pre audio vstup  
3,5 mm minikonektor PHONE pre slúchadlá  
**Konektory - výstup:** cca 3 W pri napájaní z elektrickej siete  
**Príkon:** 0,1 W  
**Príkon v pohotovostnom režime:** 0,1 W  
**Napájanie:** 230 V~ 50 Hz  
DC: 6 V (4x1,5 V batérie veľkosť D (nedodávané))

**Trieda ochrany:** II  
**Prevádzková teplota**  
**a vlhkosť:** 5 °C až do 40 °C, max. vlhkosť 85 %  
**Rozmery (š x v x h):** 27 x 11 x 12 cm  
**Hmotnosť:** 1,17 kg

**Dodávané príslušenstvo:** návod na obsluhu (1)  
sieťová šnúra (1)

Právo na zmeny vyhradené!

### Producent:

ORAVA retail 1, a.s.  
Seberínho 2  
821 03 Bratislava  
Slovenská republika

### Distribútori:

ORAVA retail 1, a.s.  
Seberínho 2  
821 03 Bratislava  
Slovenská republika

ORAVA retail sales s.r.o.  
Ostravska 494  
739 25 Sviadnov  
Česká republika

ORAVA Distribution Sp. z o.o.  
ul. Kamieniec 1A  
34-480 Jablonka  
Polska

### **Odpad z elektrických a elektronických zariadení - nariadenie Európskej únie 2002/96/EC a upravujúce problematiku separovaného zberu odpadu**



Toto označenie na zariadení alebo jeho obale znamená, že sa nesmie likvidovať v netriedenom komunálnom odpade. Odovzdajte ho do zberného strediska na recykláciu a likvidáciu odpadu z elektrických a elektronických zariadení. Správna likvidácia nespôsobí negatívne vplyvy na životné prostredie a zdravie obyvateľstva. Prispejete tak k ochrane a k zlepšeniu životného prostredia.

Toto zariadenie je označené podľa európskeho nariadenia 2002/96/EC o elektrickom odpade a elektronickom vybavení (WEEE). Táto smernica tvorí rámec celoeurópskej odôvodnenosti o zbere a recyklácii elektrického odpadu a elektronického vybavenia.



Tento výrobok zodpovedá všetkým základným požiadavkám smerníc EÚ, ktoré sa naň vzťahujú.